

## 1部 初級クラス 試合進行

8:30分 受付開始 9:30分 試合開始 リストバンド黄色

### A コート

初級クラス	年長の部	14名
初級クラス	小学1年男子の部	13名

### B コート

初級クラス	年中の部	3名
初級クラス	小学1年女子の部	5名
初級クラス	小学3年女子の部	4名
初級クラス	小学2年男子の部	13名
初級クラス	小学2年女子の部	2名

### C コート

初級クラス	小学3年男子の部	20名
初級クラス	小学4年男子の部	9名

### D コート

初級クラス	小学5年男子の部	14名
初級クラス	小学6年男子の部	6名
初級クラス	小学4年女子の部	2名
初級クラス	小学5年女子の部	2名
初級クラス	小学6年女子の部	2名

# 1部 Aコート

## 初級 年長の部 14名

優勝

準優勝

3位

3位

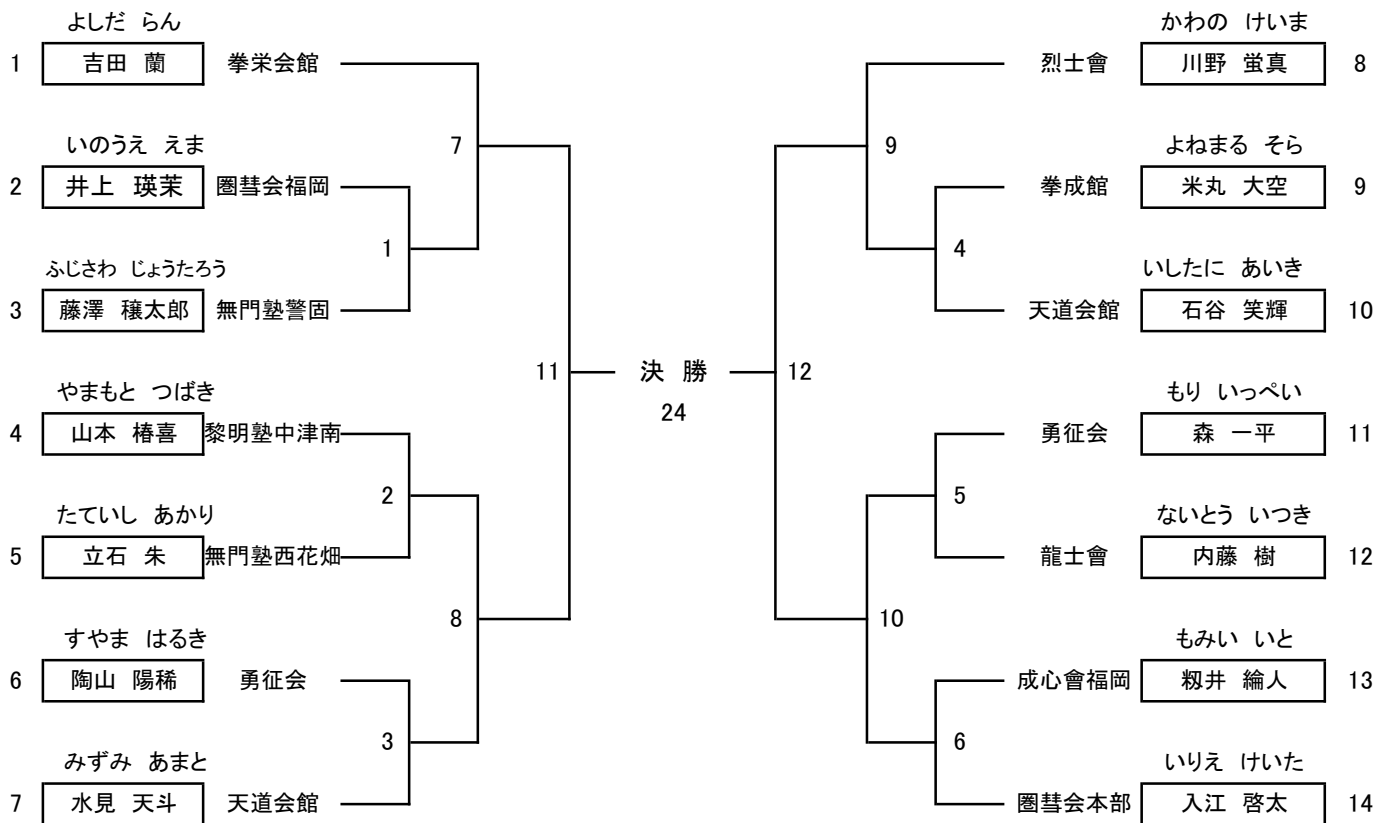

# 1部 Aコート

## 初級の部 小学1年男子 13名

優勝

準優勝

3位

3位

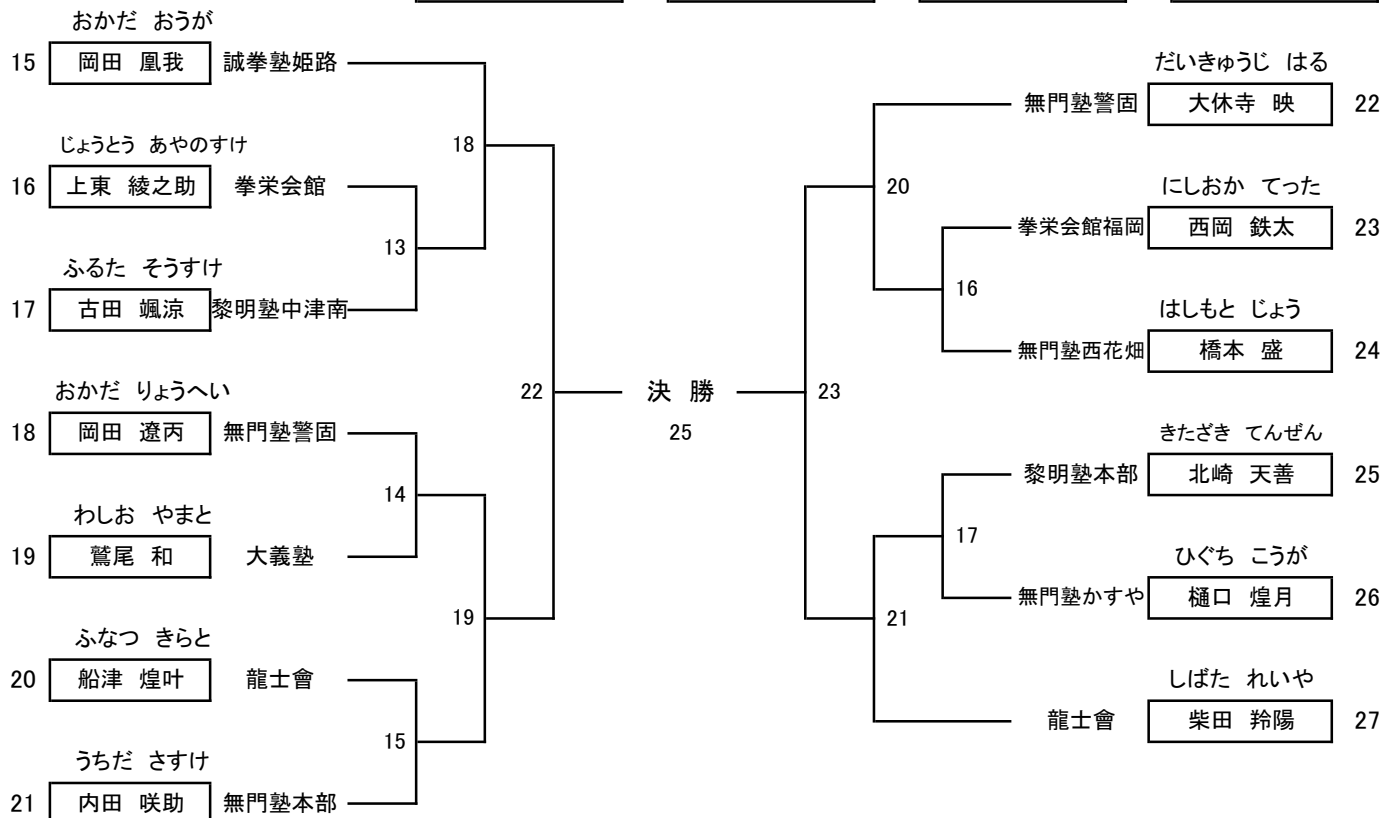

# 1部 Bコート

## 初級 年中の部 3名

優勝

敢闘賞

敢闘賞



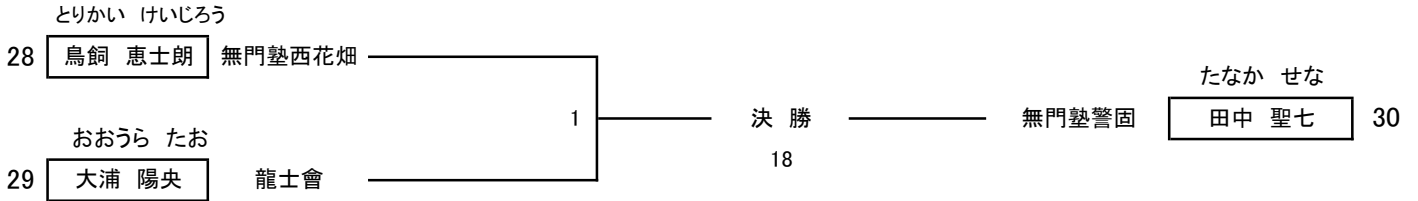

# 1部 Bコート

## 初級の部 小学1年女子 5名

優勝

準優勝

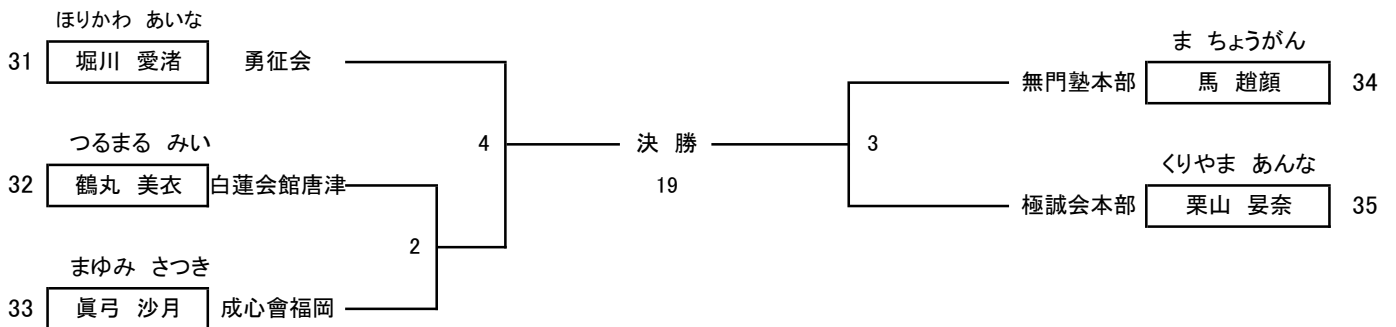



# 1部 Bコート

## 初級の部 小学3年女子 4名

優勝

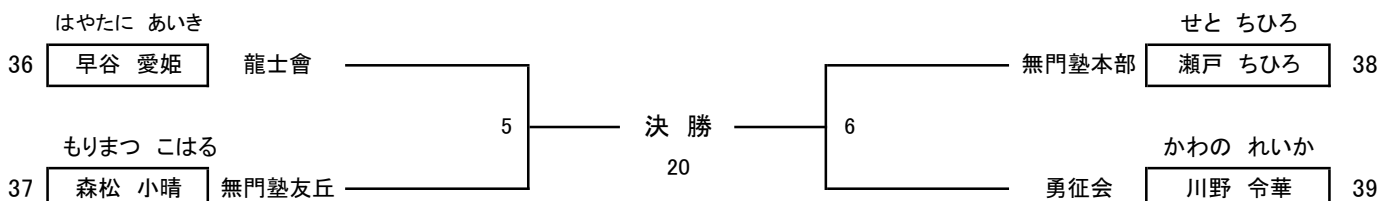
準優勝

# 1部 Bコート

## 初級の部 小学2年男子 13名

優勝

準優勝

3位

3位

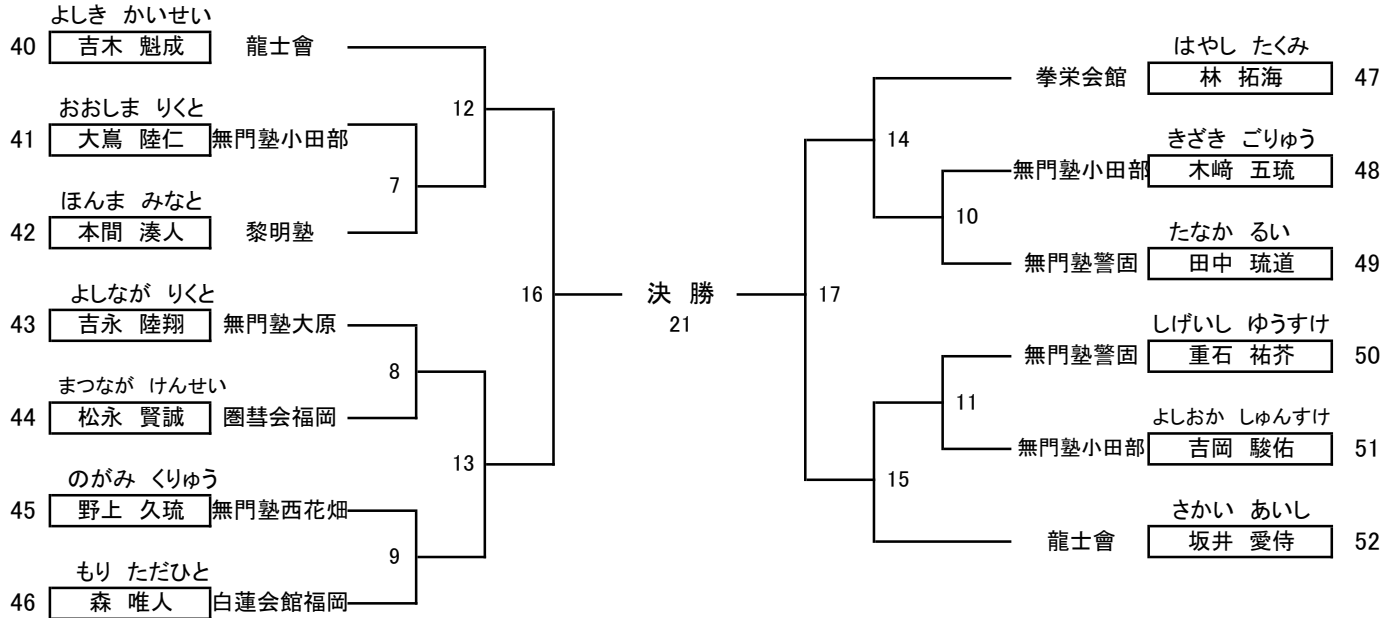

# 1部 Bコート

## 初級の部 小学2年女子 2名

優勝

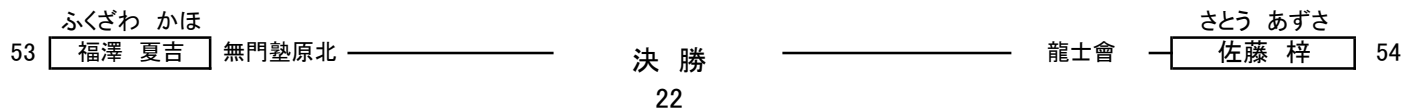
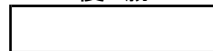

# 1部 Cコート

## 初級の部 小学3年男子 20名

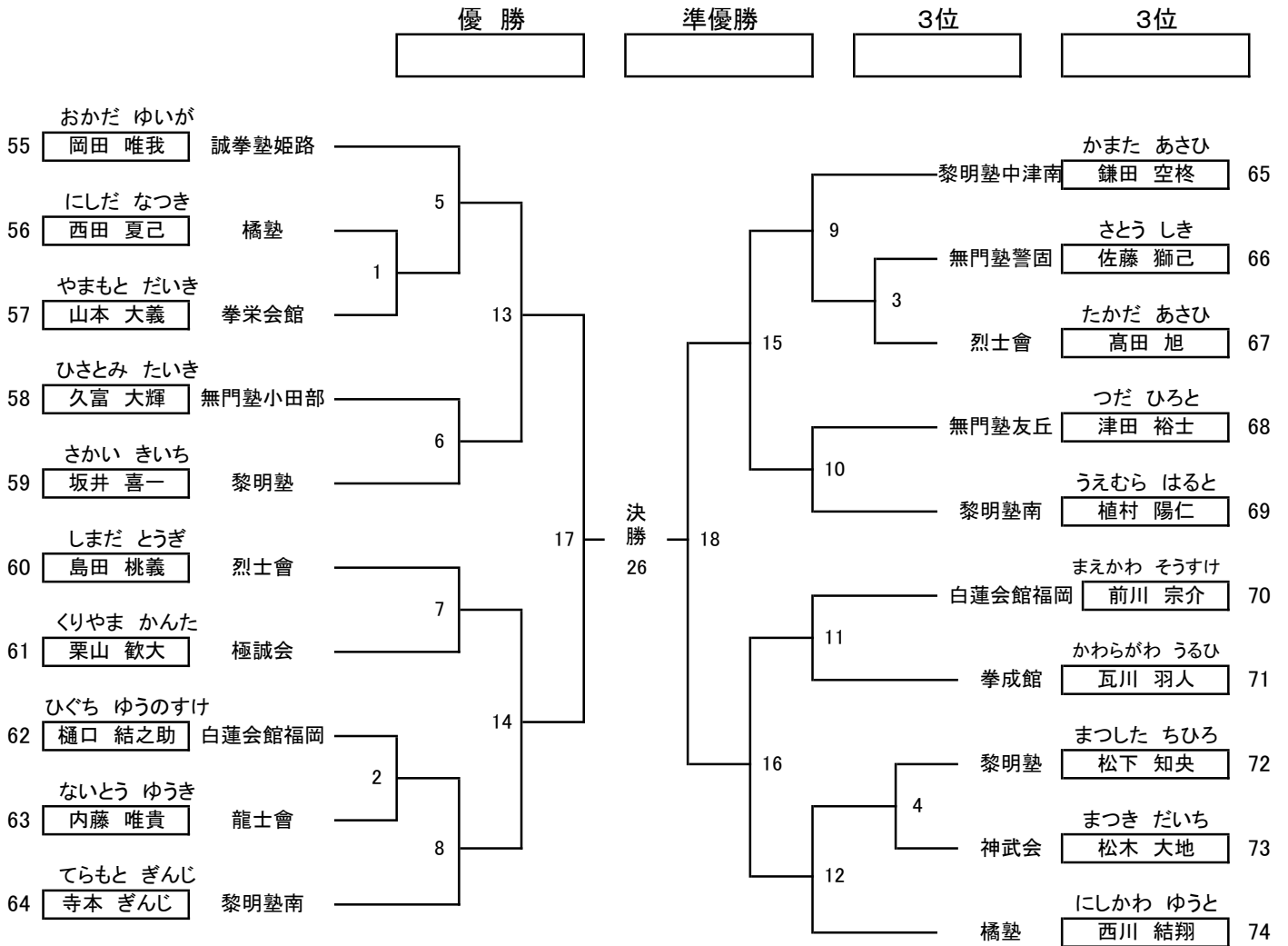

# 1部 Cコート

## 初級の部 小学4年男子 9名

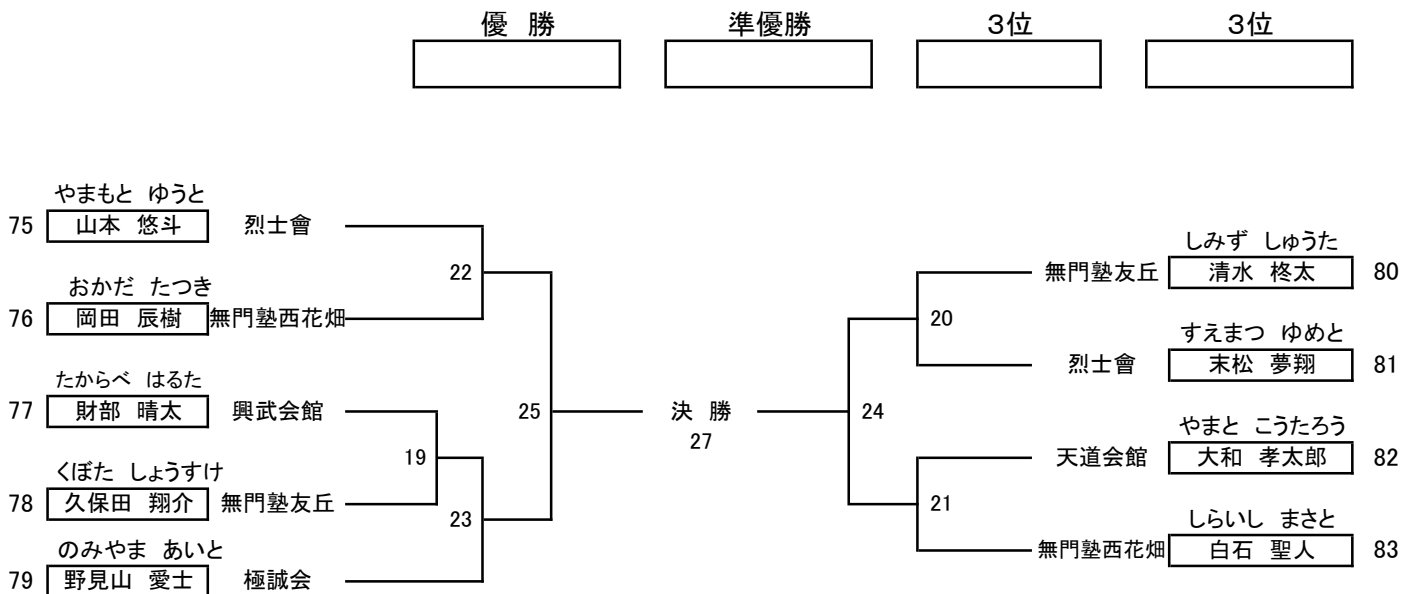

# 1部 Dコート 初級の部 小学5年男子 14名

優勝

準優勝

3位

3位

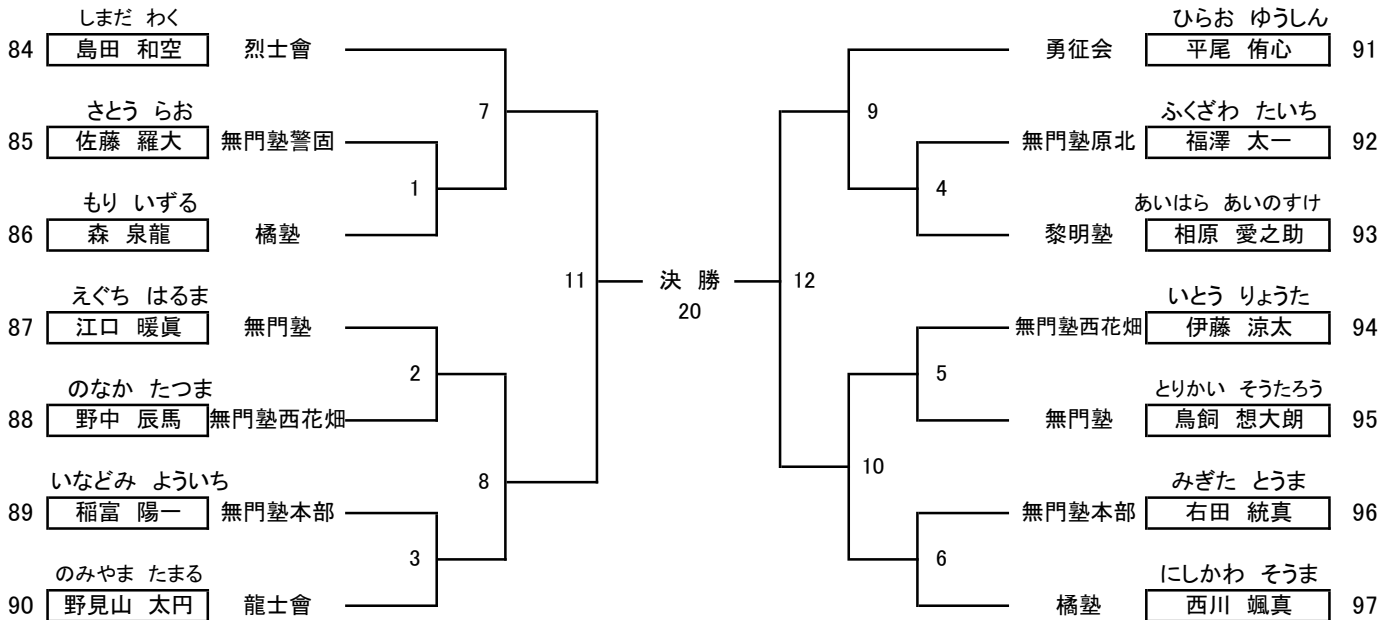
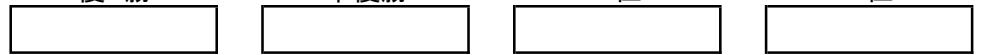

# 1部 Dコート 初級の部 小学6年男子 6名

優勝

準優勝

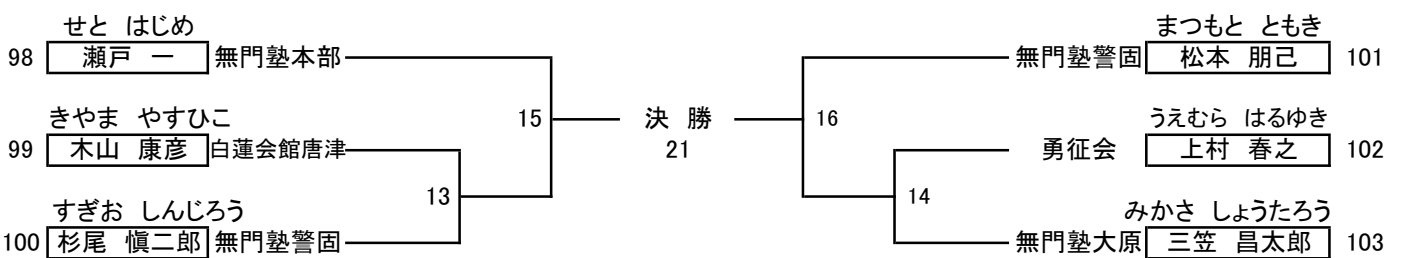

# 1部 Dコート 初級の部 小学4年女子 2名

優勝

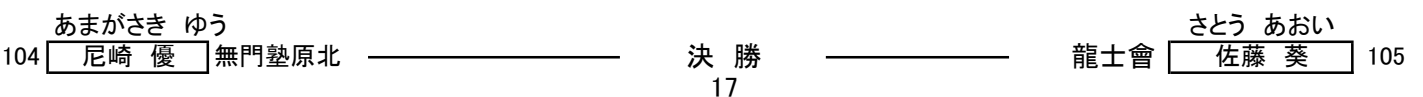
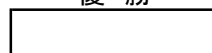

1部 Dコート 初級の部 小学5年女子 2名

優勝

[ ]

さいとう あいな  
106 齊藤 愛華 無門塾本部

決勝  
18

にしだ あいり  
橘塾 西田 愛梨 107

1部 Dコート 初級の部 小学6年女子 2名

優勝

[ ]

まつざき まりあ  
108 松崎 まりあ 無門塾本部

決勝  
19

もり あずは  
橘塾 森 茜珠羽 109

## 2部 中級クラス 試合進行

10:00分 受付開始 11:00分 試合開始 リストバンド青色

### A コート

中級クラス	小学2年男子の部	11名
中級クラス	小学3年男子の部	20名

### B コート

中級クラス	小学2年女子の部	4名
中級クラス	小学1年男子の部	3名
中級クラス	小学3年女子の部	2名
中級クラス	小学5年男子の部	23名

### C コート

中級クラス	小学4年男子の部	22名
中級クラス	小学4年女子の部	3名
中級クラス	小学5年女子の部	3名

### D コート

中級クラス	小学6年男子の部	15名
中級クラス	小学6年女子の部	2名
中級クラス	中学1年男子50Kg以上の部	3名
中級クラス	中学2年男子55Kg未満の部	5名
中級クラス	中学1年男子50Kg未満の部	5名



# 2部 Aコート

## 中級の部 小学2年男子 11名

優勝権利獲得  準優勝権利獲得  3位  3位

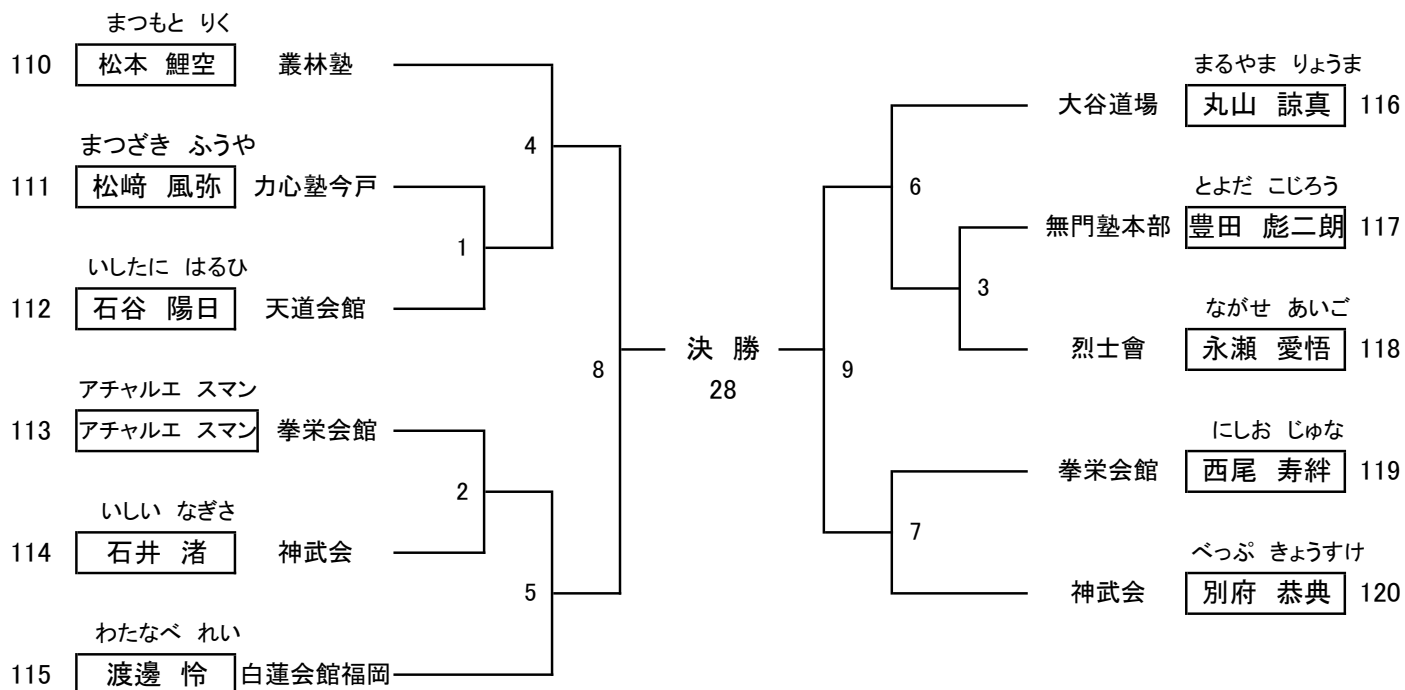

# 2部 Aコート

## 中級の部 小学3年男子 20名

優勝権利獲得

準優勝権利獲得

3位

3位

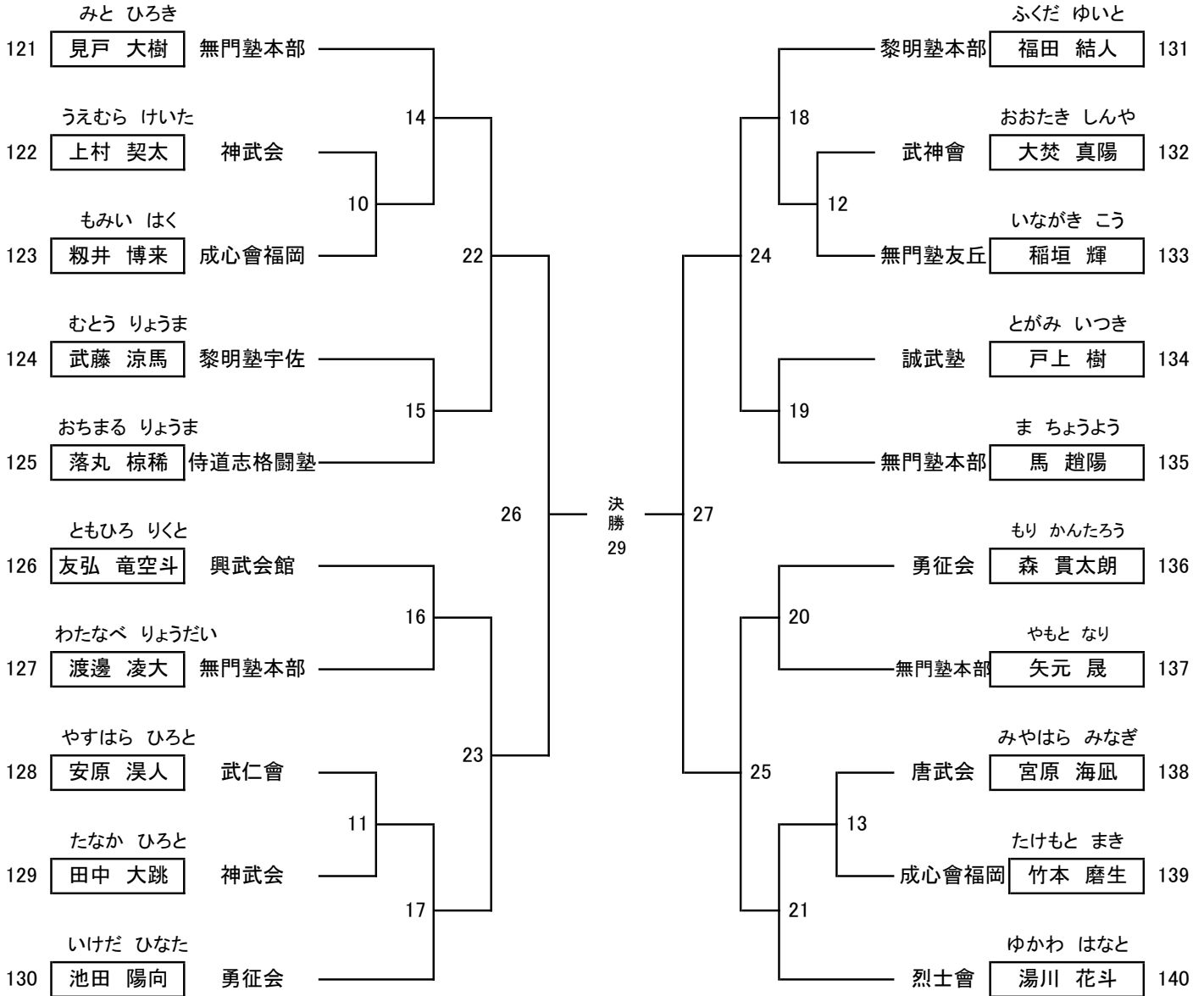
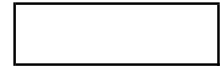
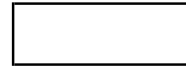
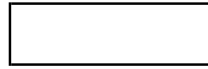
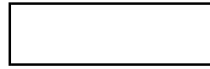

## 2部 Bコート

### 中級の部 小学2年女子 4名

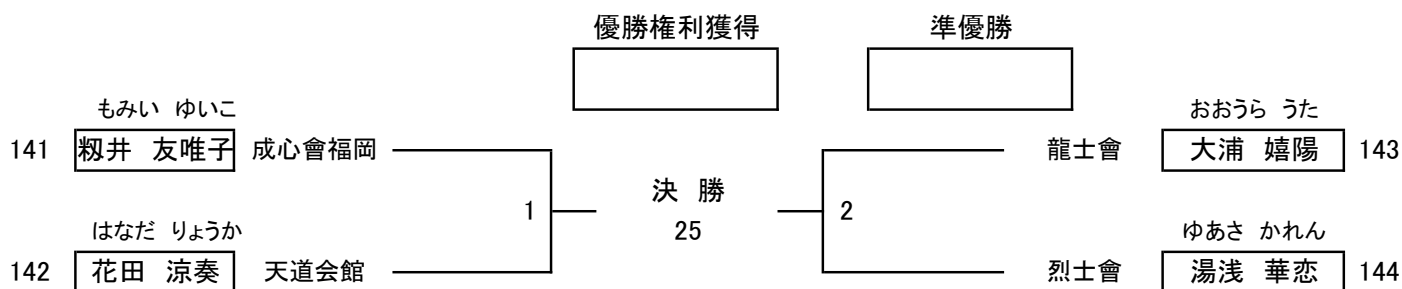

## 2部 Bコート

### 中級の部 小学1年男子 3名

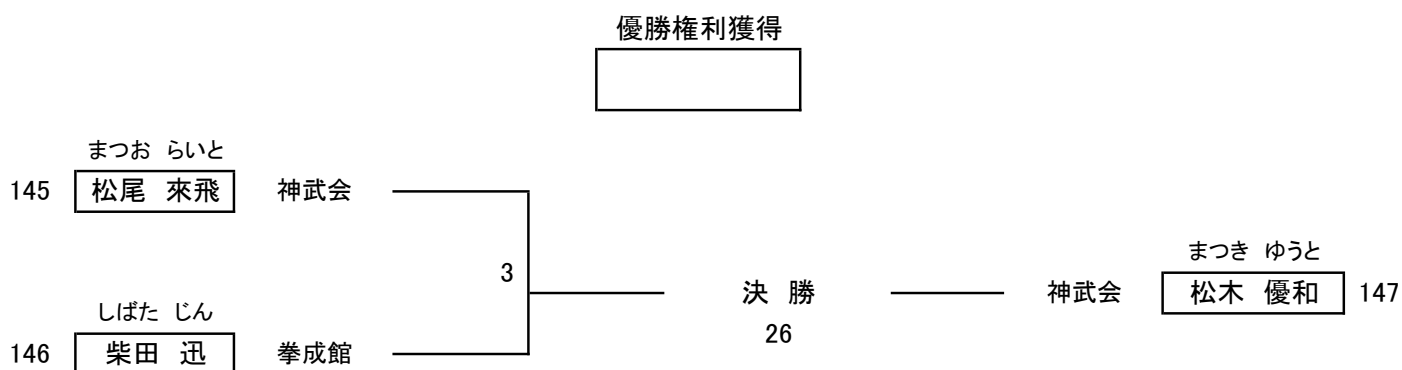

## 2部 Bコート

### 中級の部 小学3年女子 2名

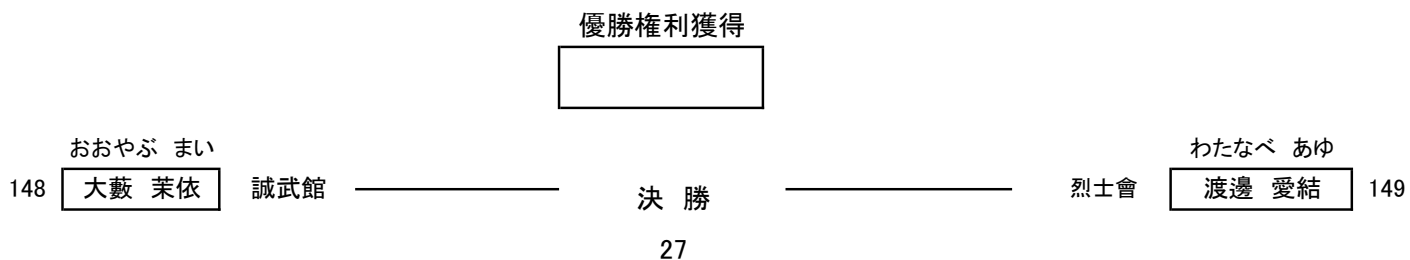

# 2部 Bコート

## 中級の部 小学5年男子 23名

優勝権利獲得

準優勝権利獲得

3位

3位

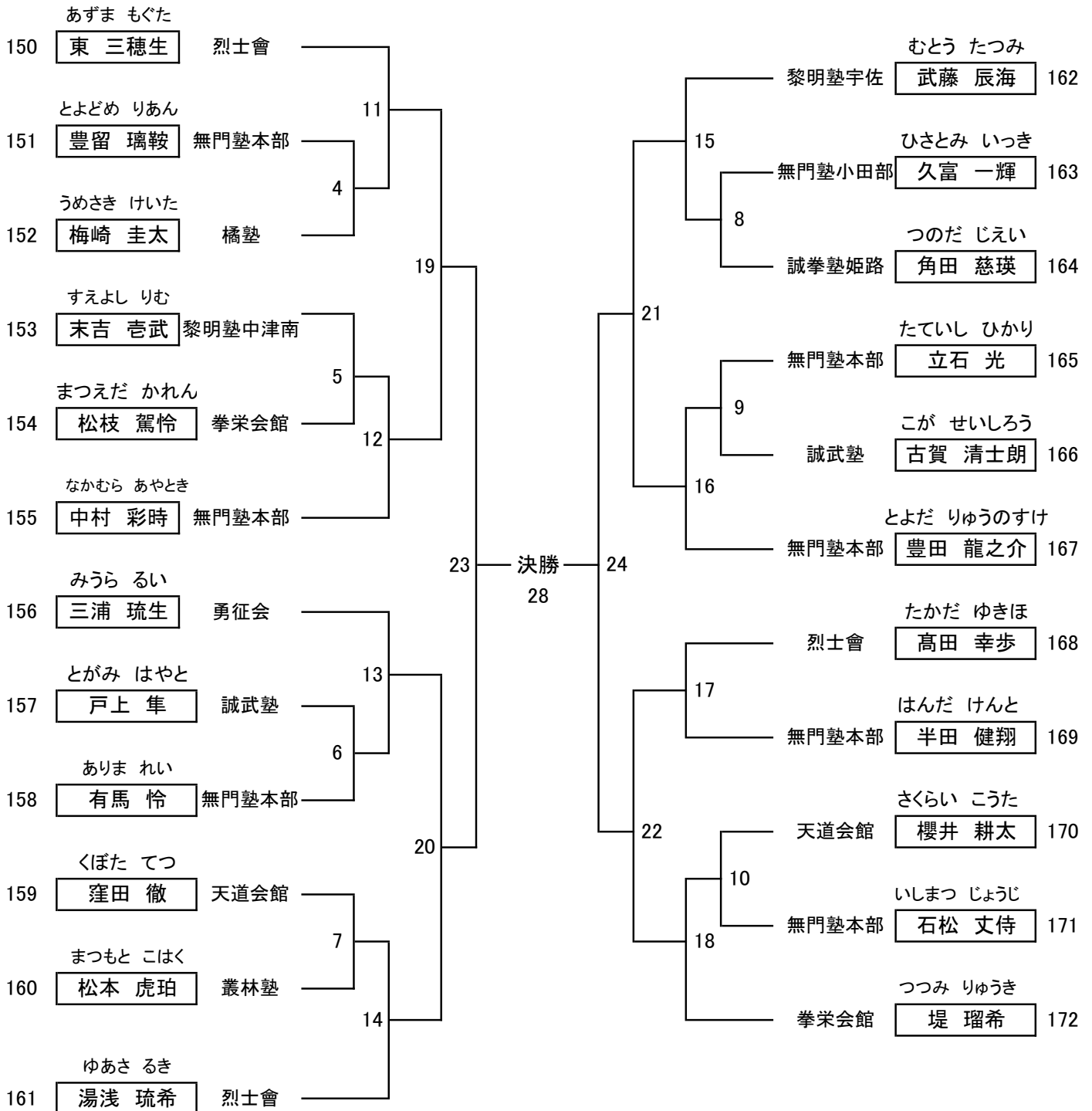

# 2部 Cコート

## 中級の部 小学4年男子 22名

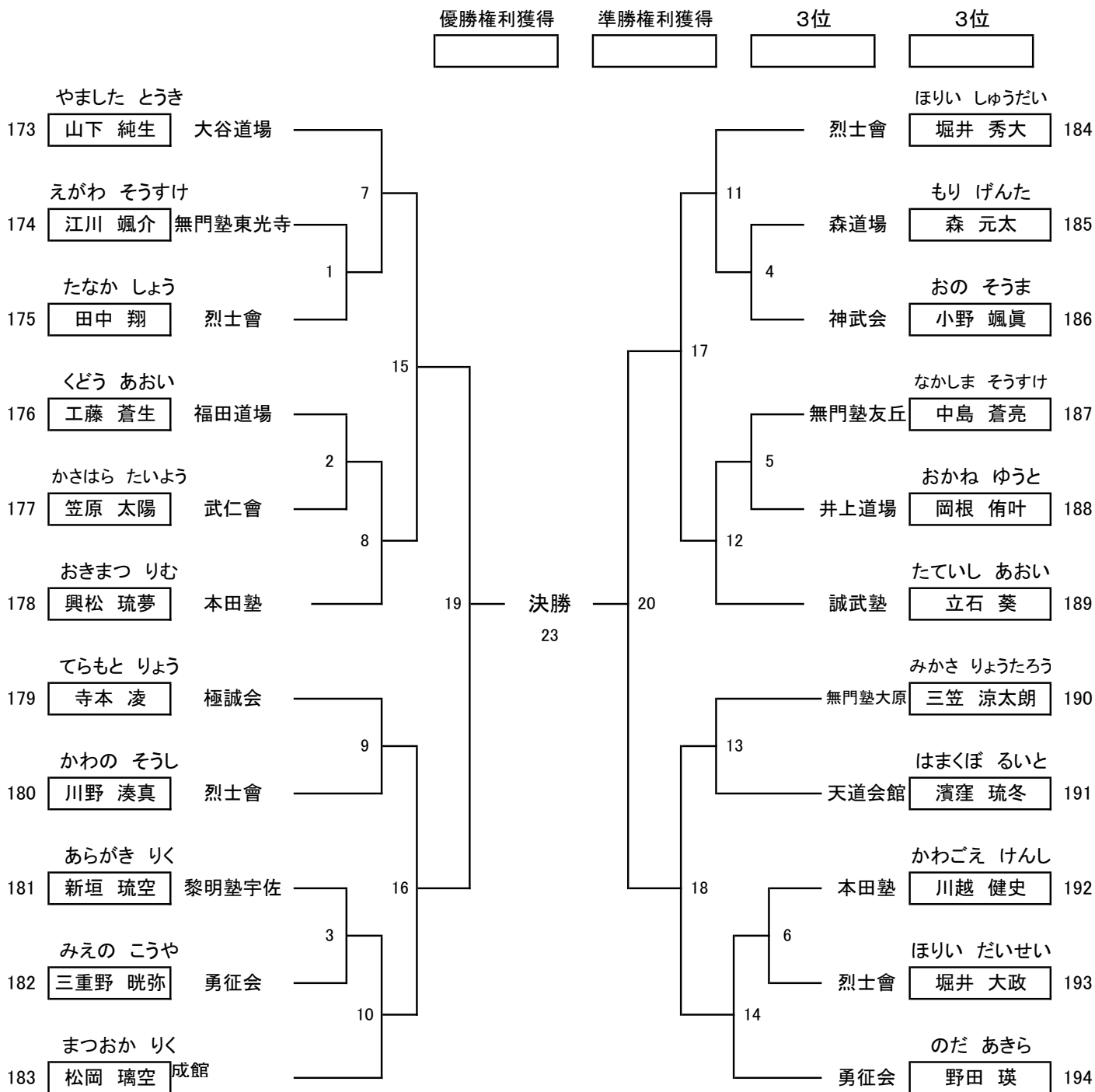

## 2部 Cコート

### 中級の部 小学4年女子 3名

優勝権利獲得

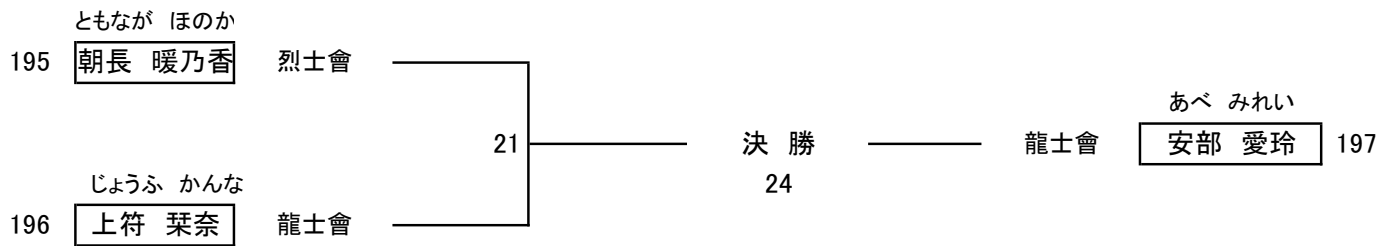

## 2部 Cコート

### 中級の部 小学5年女子 3名

優勝権利獲得

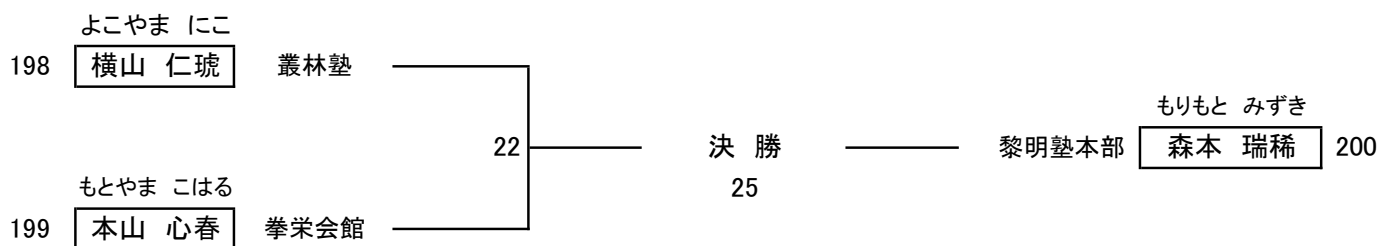
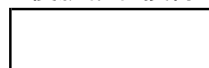

## 2部 Dコート

### 中級の部 小学6年男子 15名

優勝権利獲得

準優勝権利獲得

3位

3位

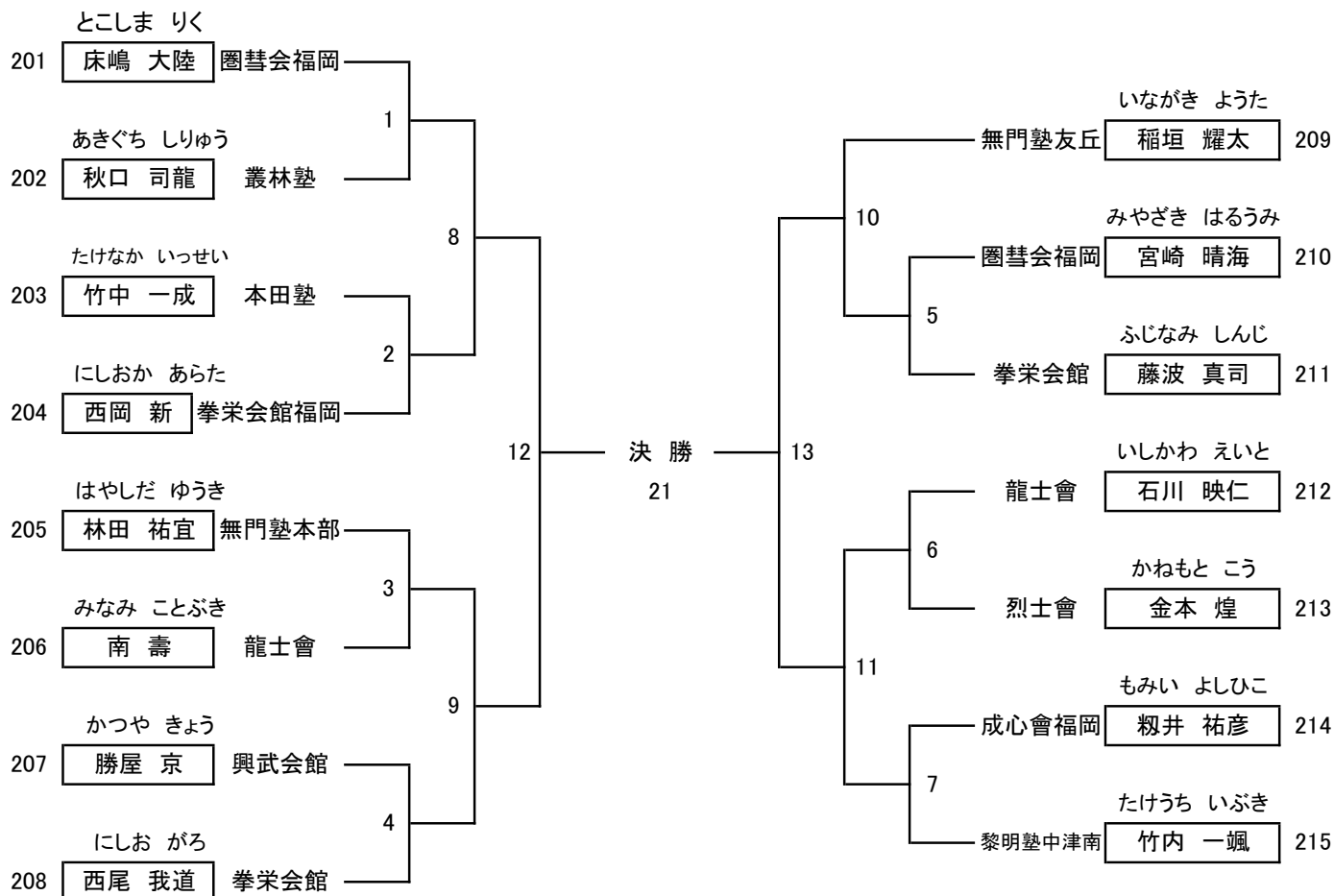

## 2部 Dコート

### 中級の部 小学6年女子 2名

優勝権利獲得

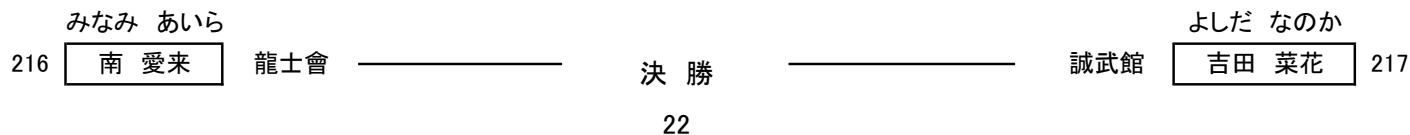

## 2部 Dコート

中級の部 中学1年男子50Kg以上 3名

優勝権利獲得

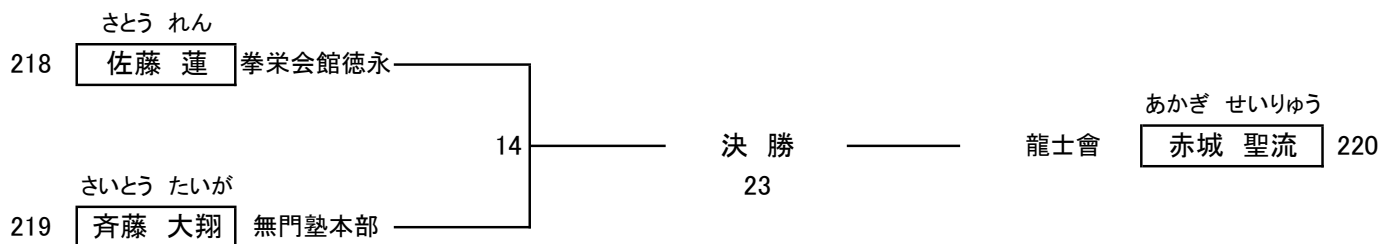

## 2部 Dコート

中級の部 中学2年男子55Kg未満 5名

優勝権利獲得

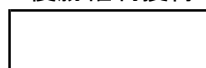

準優勝

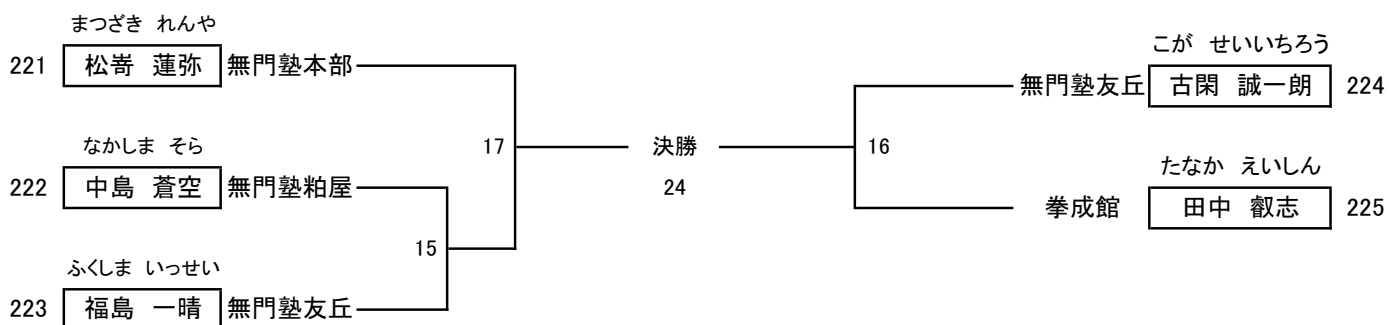
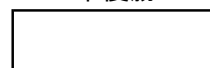

## 2部 Dコート

中級の部 中学1年男子50Kg未満 5名

優勝権利獲得

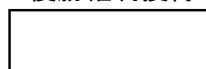

準優勝

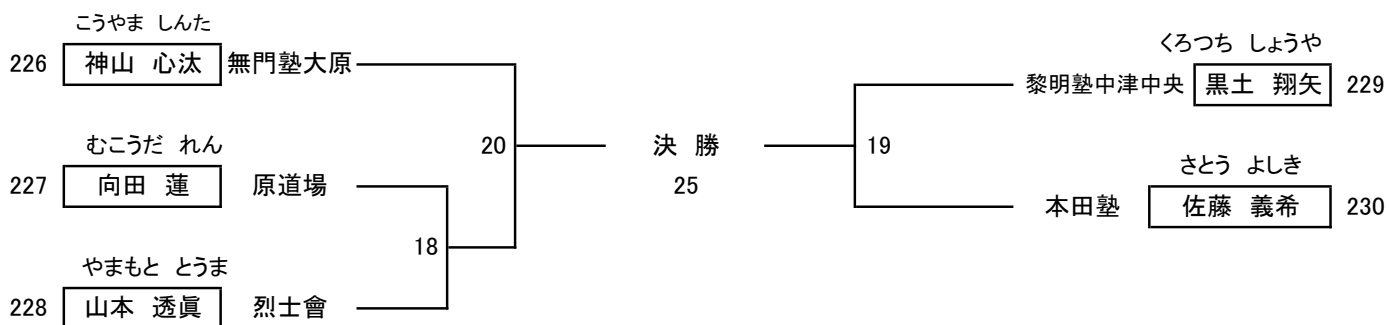
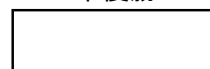



### 3部 上級クラス 試合進行

11:45分 受付開始 12:45分 試合開始 リストバンド赤色

#### A コート

上級クラス	年中の部	2名
上級クラス	年長の部	5名
上級クラス	小学1年男子の部	9名
上級クラス	小学2年男子の部	14名
上級クラス	小学2年女子の部	6名
上級クラス	小学3年男子の部	23名
上級クラス	小学6年女子40Kg以上の部	2名

#### B コート

上級クラス	小学3年女子の部	6名
上級クラス	小学4年男子30Kg未満の部	13名
上級クラス	小学4年男子30Kg以上の部	11名
上級クラス	小学4年女子30Kg未満の部	4名
上級クラス	小学4年女子30Kg以上の部	4名
上級クラス	小学5年男子35Kg未満の部	20名
上級クラス	中学1年女子40Kg未満の部	4名

#### C コート

上級クラス	小学5年男子35Kg以上の部	11名
上級クラス	小学5年女子35Kg未満の部	5名
上級クラス	小学5年女子35Kg以上の部	4名
上級クラス	小学6年男子40Kg未満の部	21名
上級クラス	小学6年男子40Kg以上の部	8名
上級クラス	小学6年女子40Kg未満の部	5名
上級クラス	中学1年女子40Kg以上の部	5名

#### C コート

上級クラス	中学1年男子50Kg未満の部	16名
上級クラス	中学1年男子50Kg以上の部	9名
上級クラス	中学2年男子55Kg未満の部	6名
上級クラス	中学2年男子55Kg以上の部	3名
上級クラス	中学2年女子45Kg未満の部	3名
上級クラス	中学2年女子45Kg以上の部	5名
上級クラス	中学3年男子60Kg未満の部	4名
上級クラス	中学3年男子60Kg以上の部	2名
上級クラス	高校男子65Kg未満の部	9名
上級クラス	高校男子75Kg未満の部	3名

### 3部 Aコート

### 上級 年中の部 2名

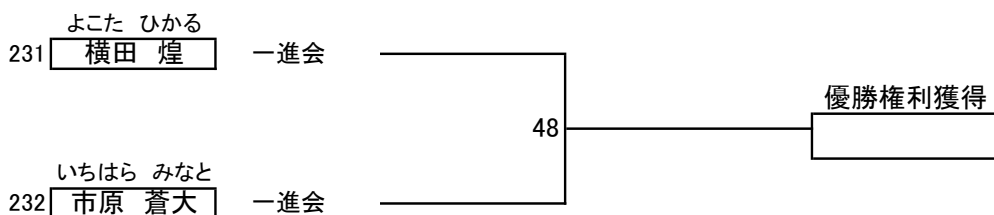

### 3部 Aコート

### 上級 年長の部 5名

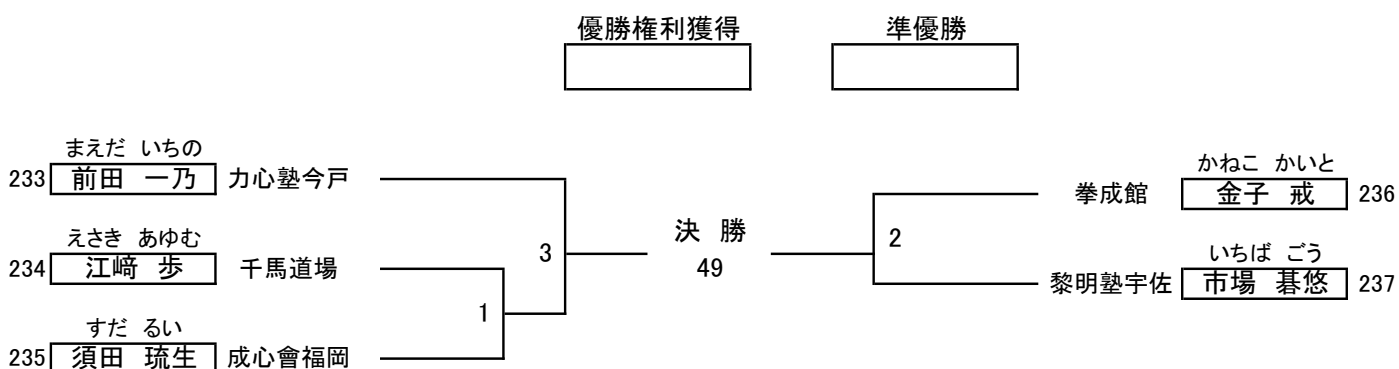

### 3部 Aコート

### 上級の部 小学1年男子 9名

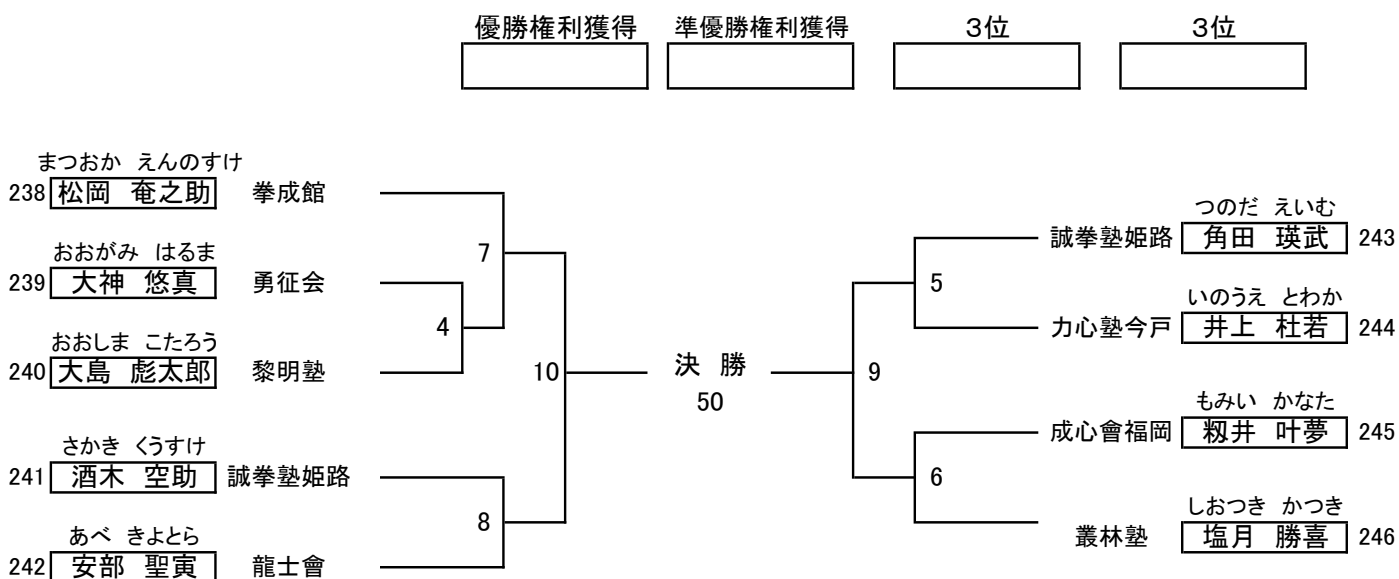

### 3部 Aコート 上級の部 小学2年男子 14名

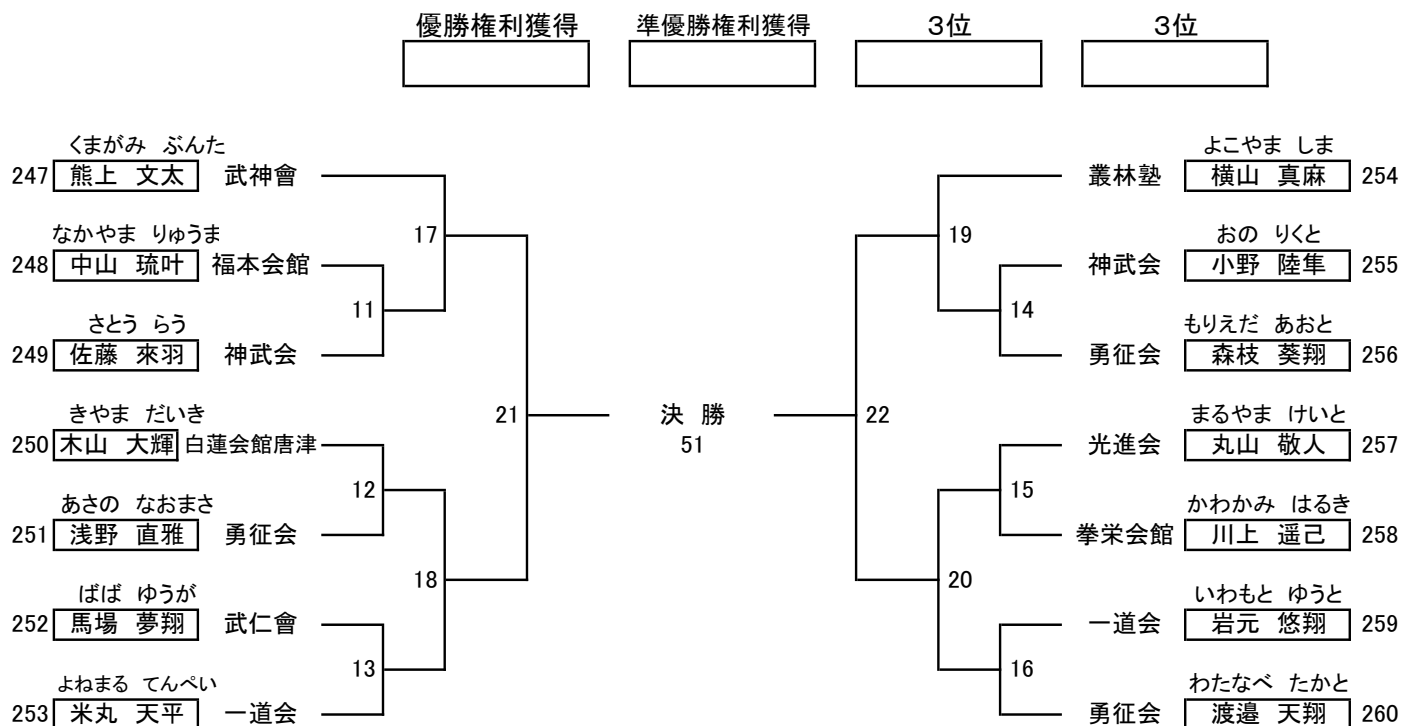

### 3部 Aコート 上級の部 小学2年女子 6名

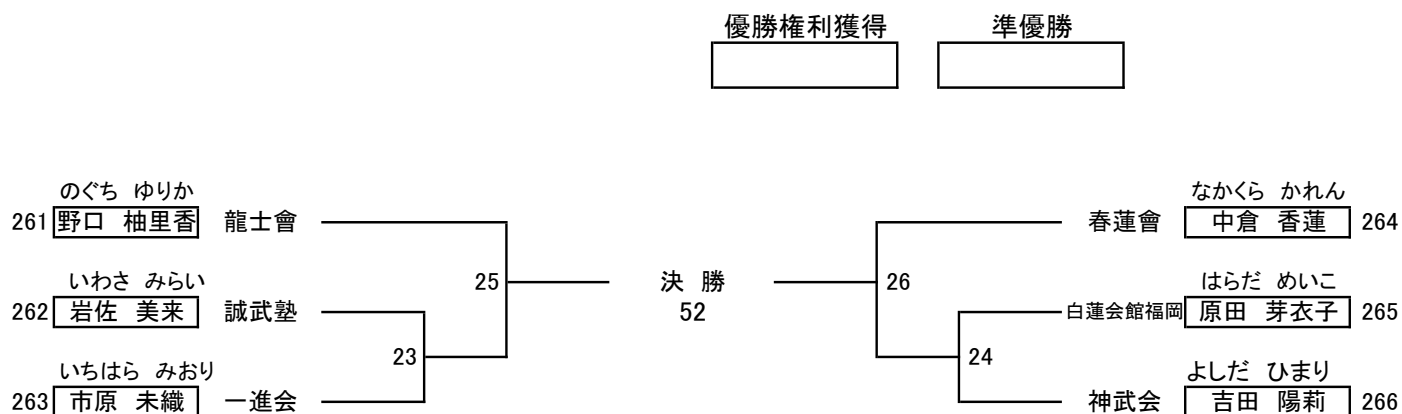

### 3部 Aコート

### 上級の部 小学3年男子 23名

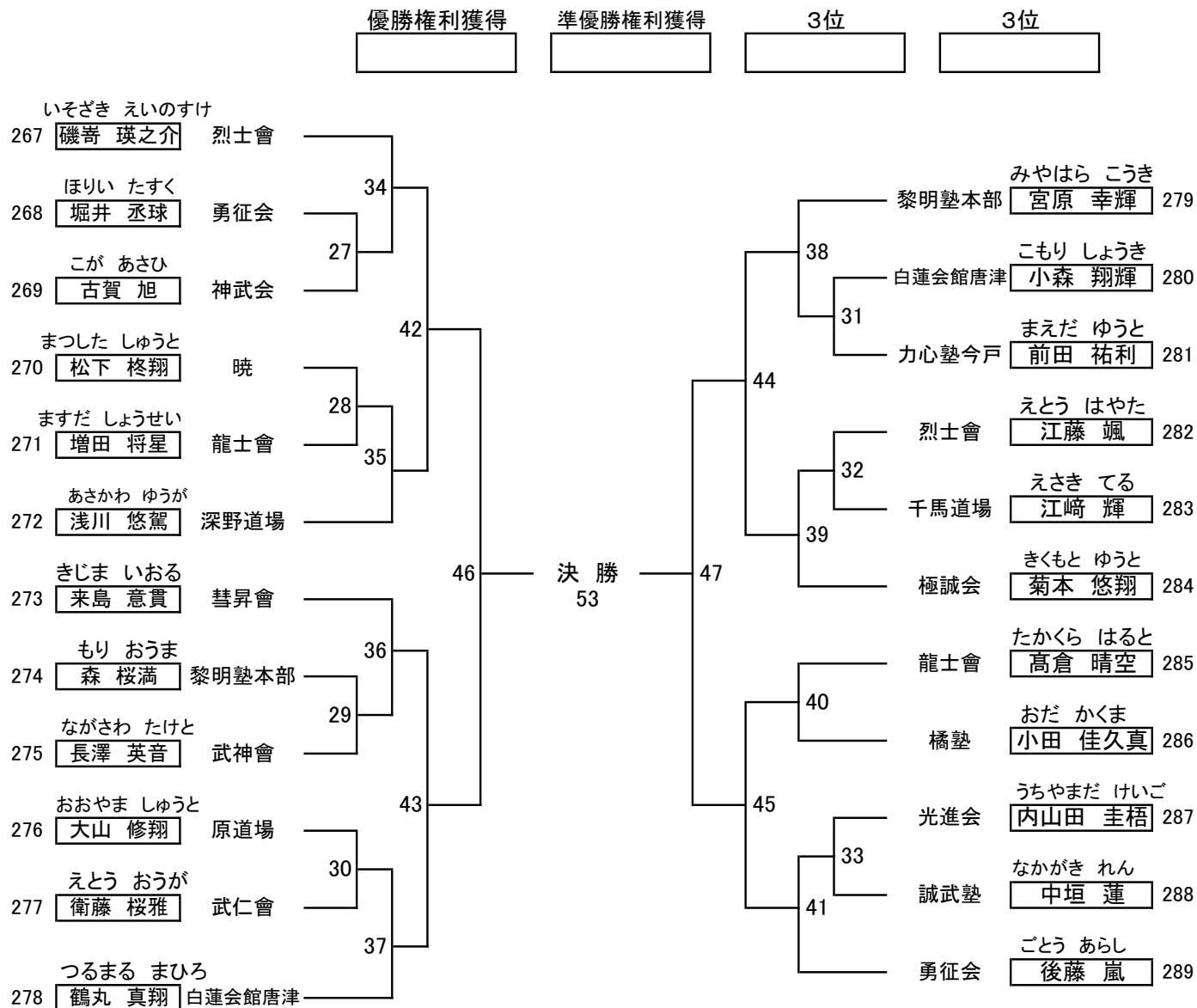

### 3部 Aコート

### 上級の部 小学6年女子40Kg以上 2名

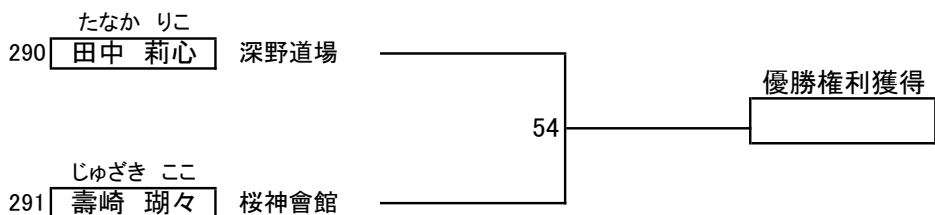

### 3部 Bコート

### 上級の部 小学3年女子 6名

優勝権利獲得  準優勝

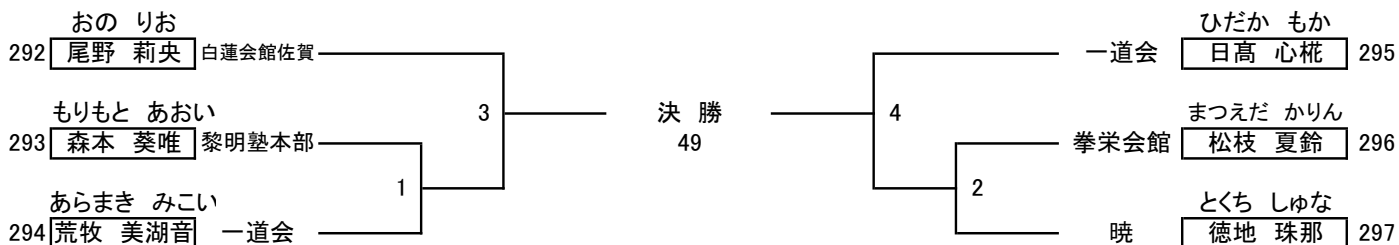

### 3部 Bコート

### 上級の部 小学4年男子30Kg未満 13名

優勝権利獲得  準優勝権利獲得  3位  3位

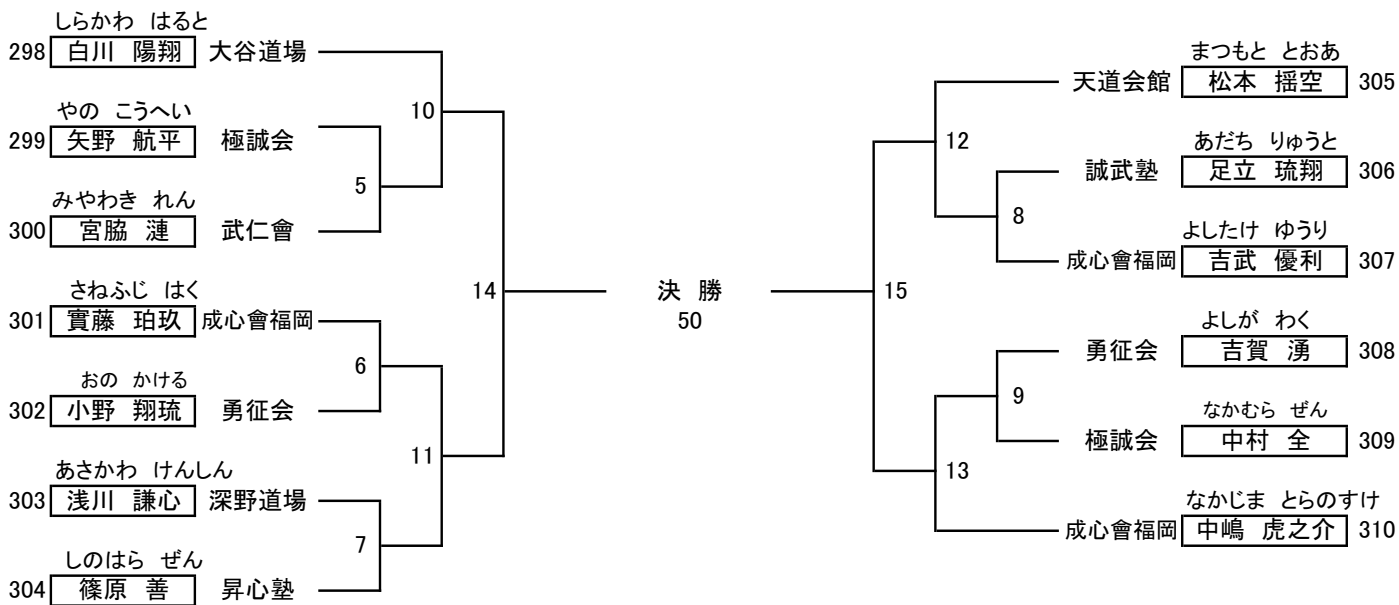

### 3部 Bコート 上級の部 小学4年男子30Kg以上 11名

優勝権利獲得  準優勝権利獲得  3位  3位

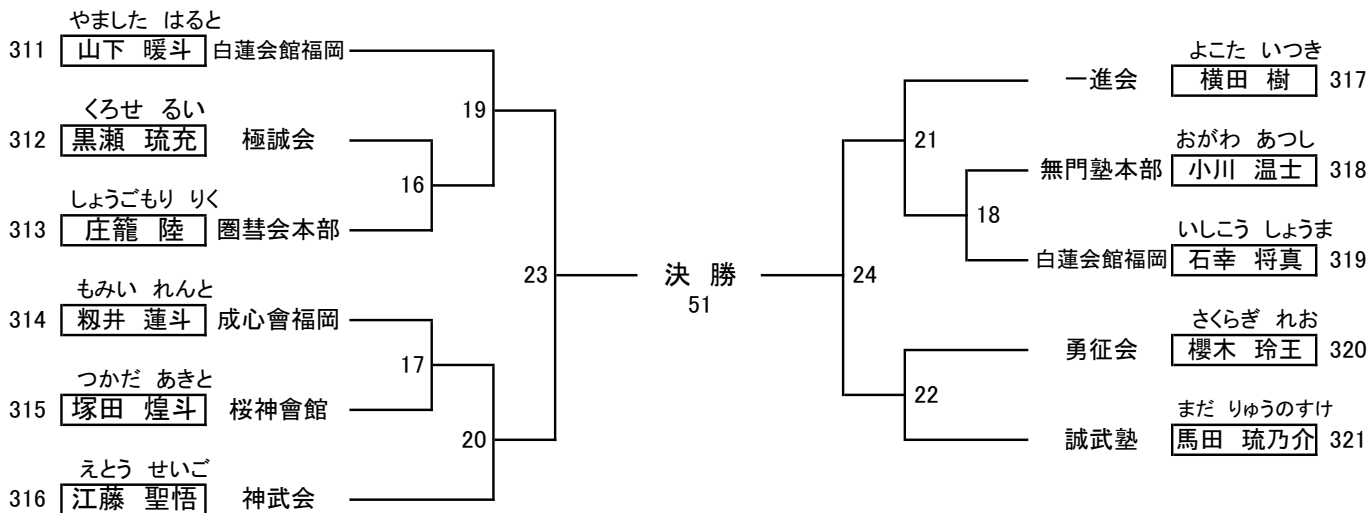

### 3部 Bコート 上級の部 小学4年女子30Kg未満 4名

優勝権利獲得  準優勝

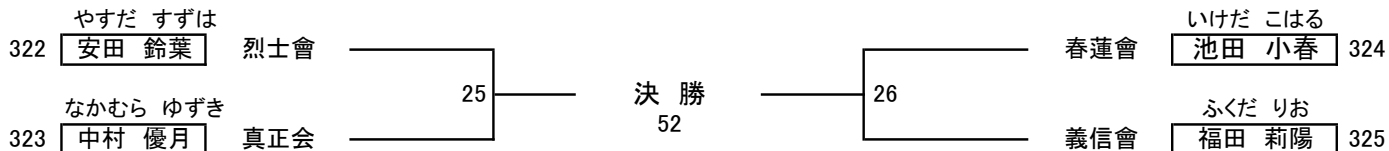

### 3部 Bコート 上級の部 小学4年女子30Kg以上 4名

優勝権利獲得  準優勝

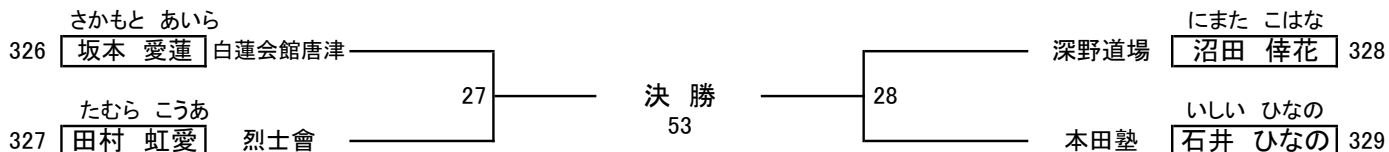

### 3部 Bコート

### 上級の部 小学5年男子35Kg未満 20名

優勝権利獲得

準優勝権利獲得

3位

3位



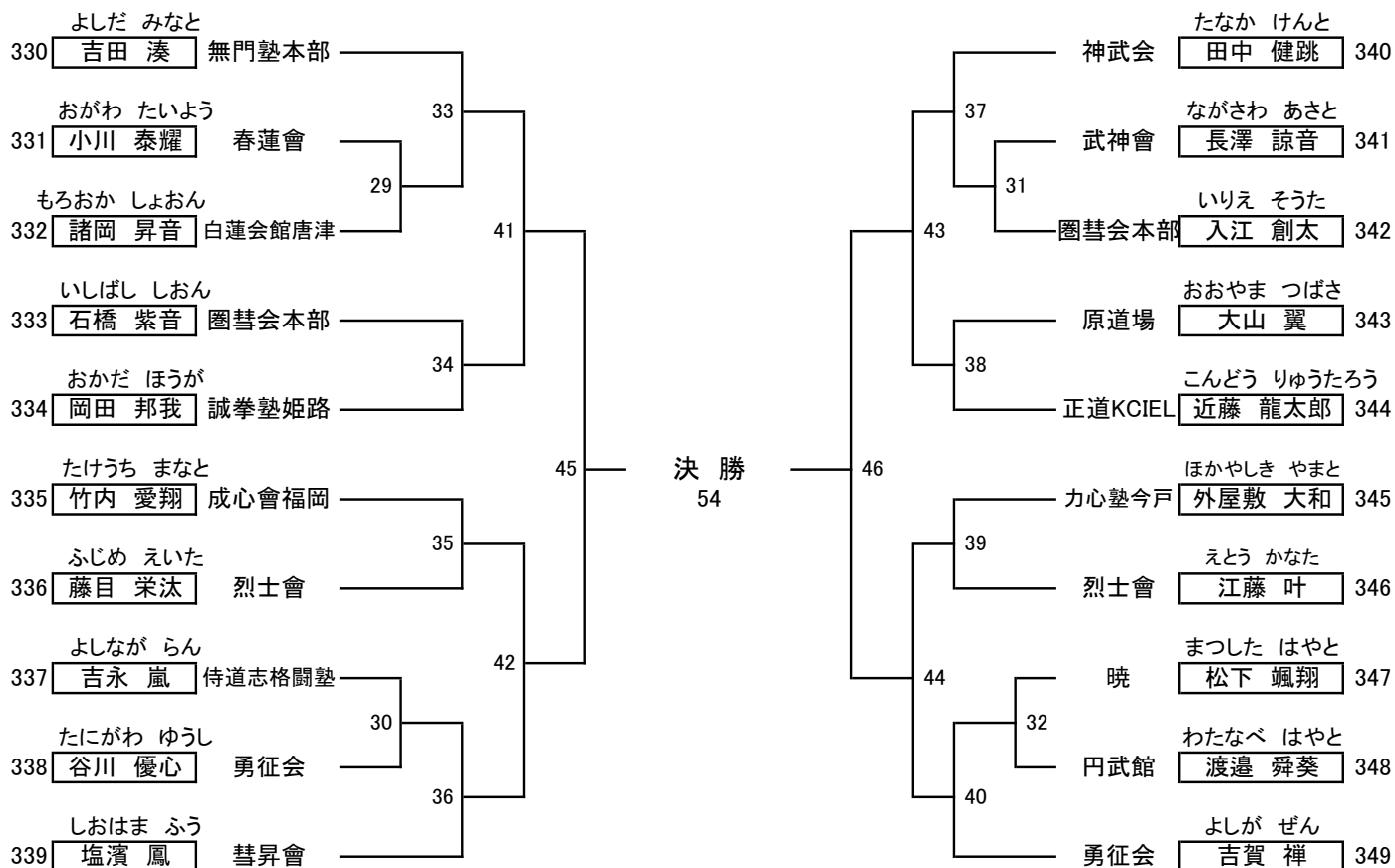



### 3部 Bコート

### 上級の部 中学1年女子40Kg未満 4名

優勝権利獲得

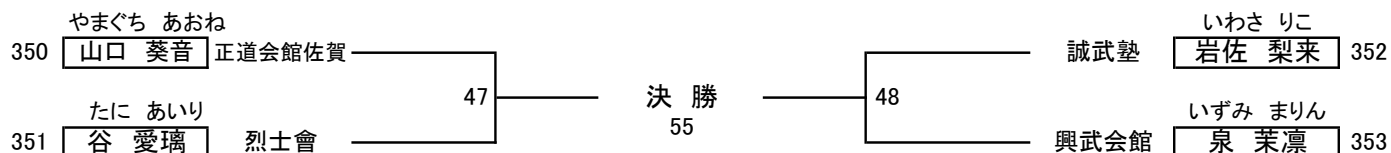
準優勝

### 3部 Cコート 上級の部 小学5年男子35Kg以上 11名

優勝権利獲得  準優勝権利獲得  3位  3位

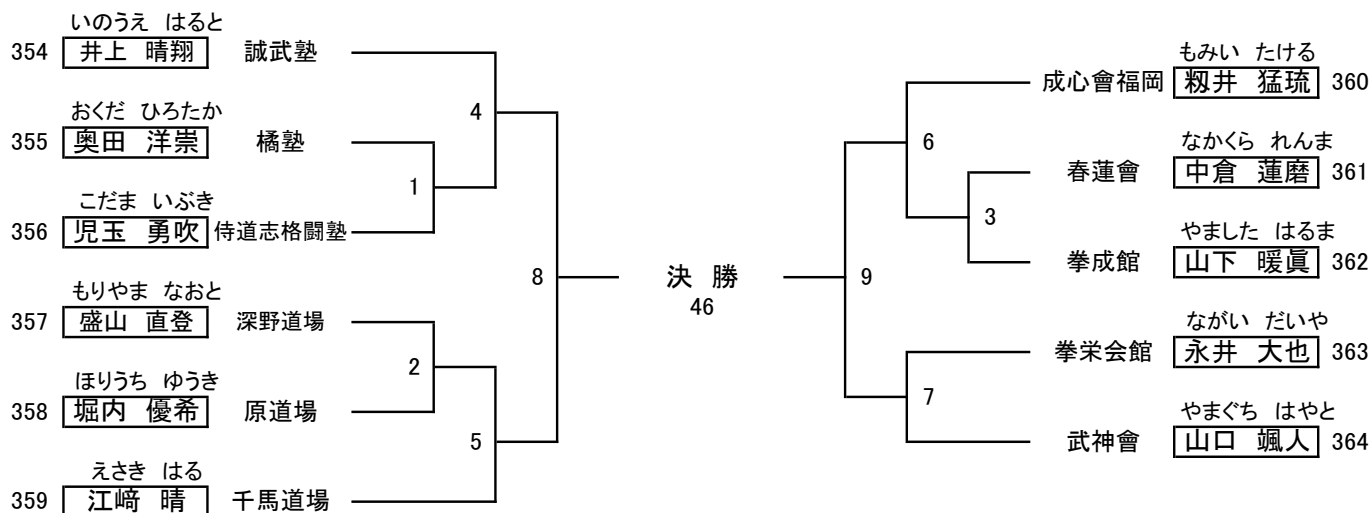

### 3部 Cコート 上級の部 小学5年女子35Kg未満 5名

優勝権利獲得  準優勝

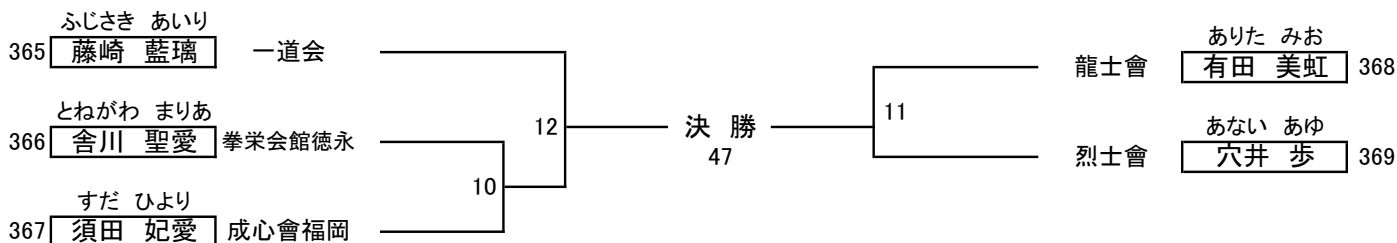

### 3部 Cコート 上級の部 小学5年女子35Kg以上 4名

優勝権利獲得  準優勝

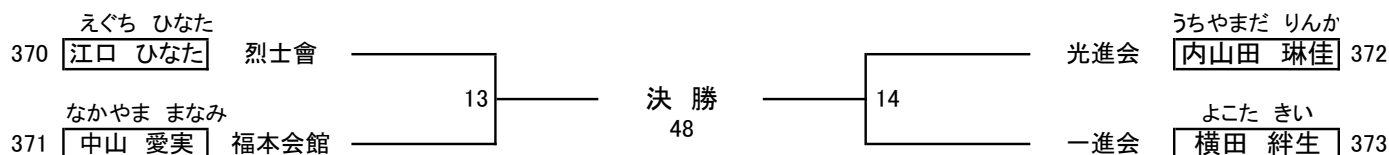



### 3部 Cコート

### 上級の部 小学6年男子40Kg未満 21名

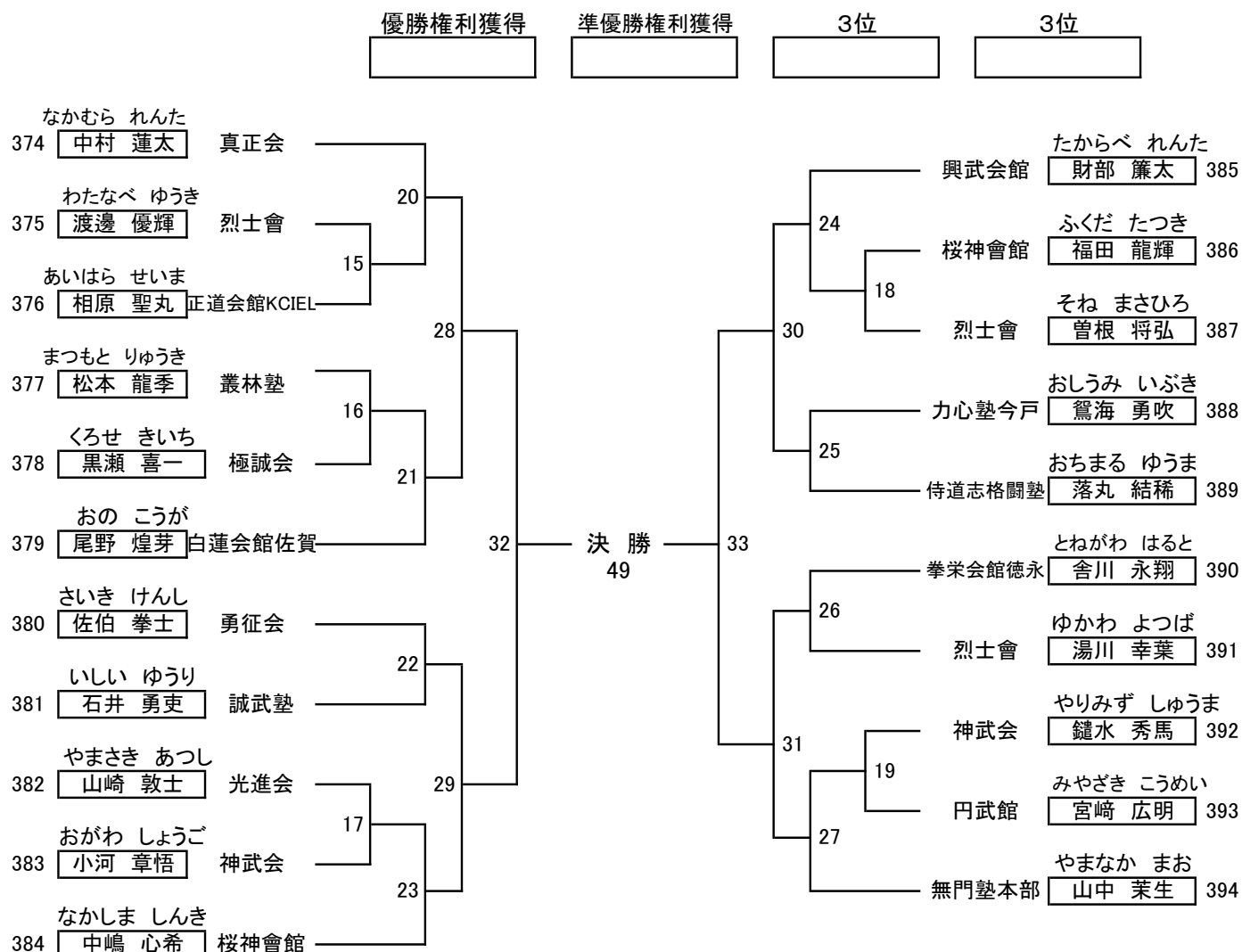

### 3部 Cコート

### 上級の部 小学6年男子40Kg以上 8名

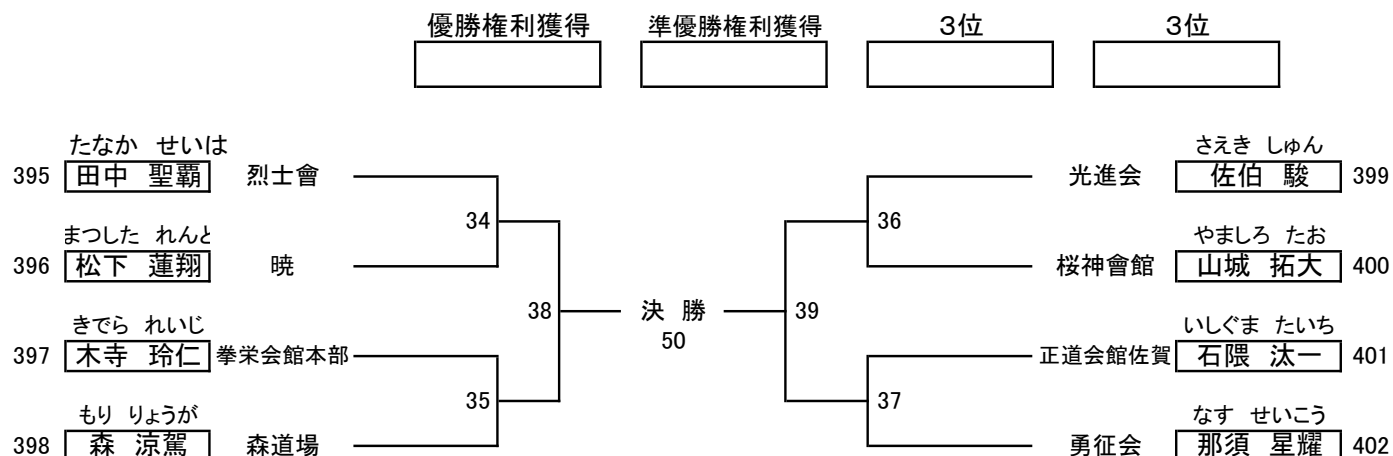

### 3部 Cコート

#### 上級の部 小学6年女子40Kg未満 5名

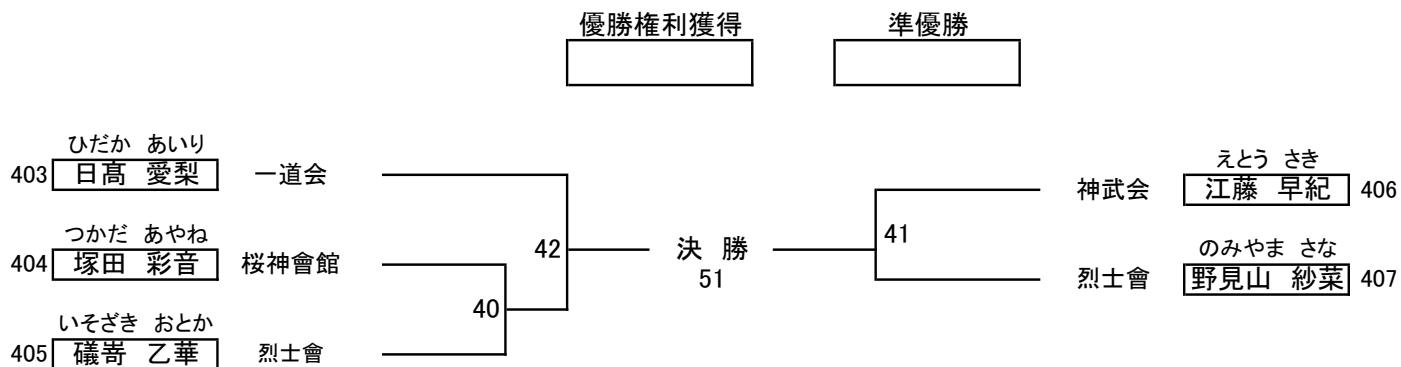

### 3部 Cコート

#### 上級の部 中学1年女子40Kg以上 5名

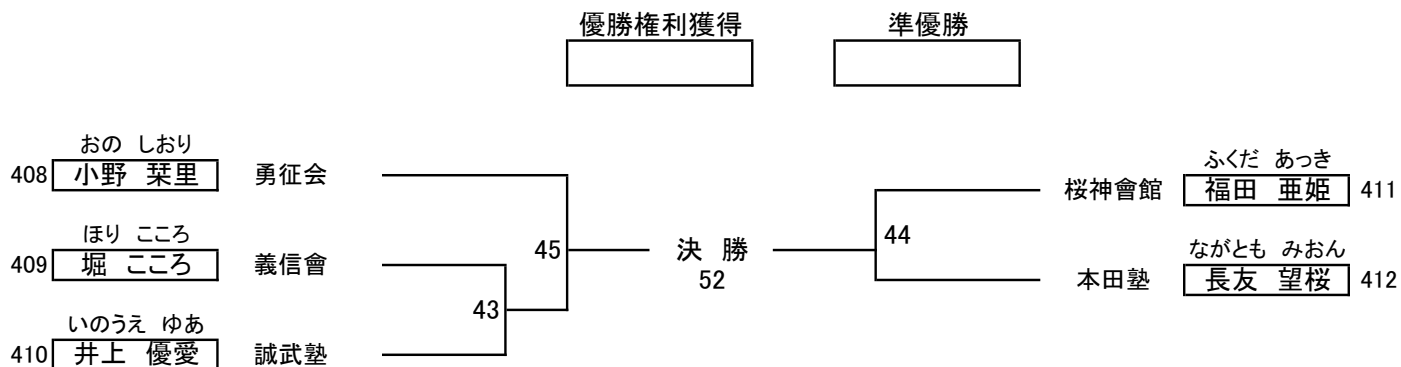

### 3部 Dコート 上級の部 中学1年男子50Kg未満 16名

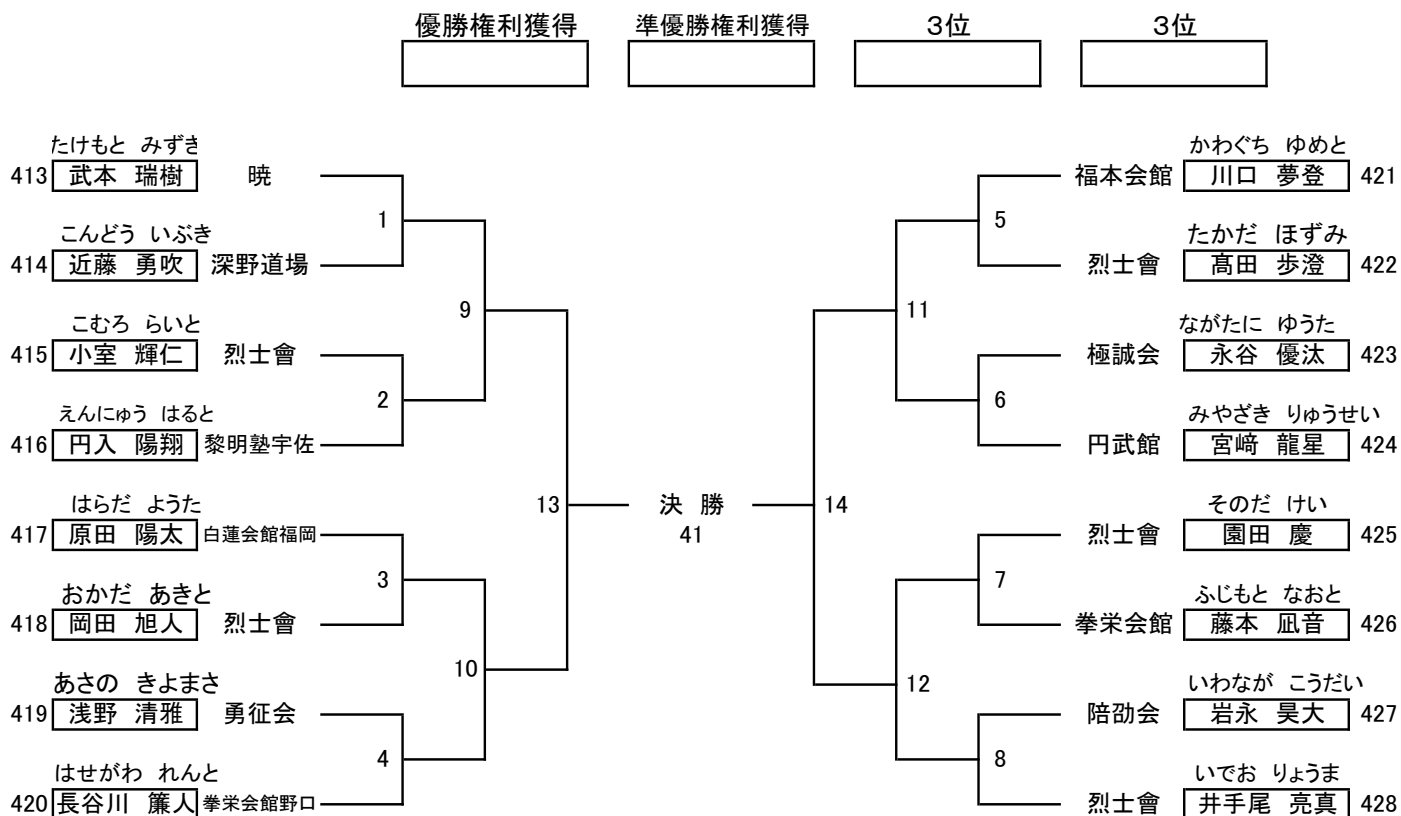

### 3部 Dコート 上級の部 中学1年男子50Kg以上 9名

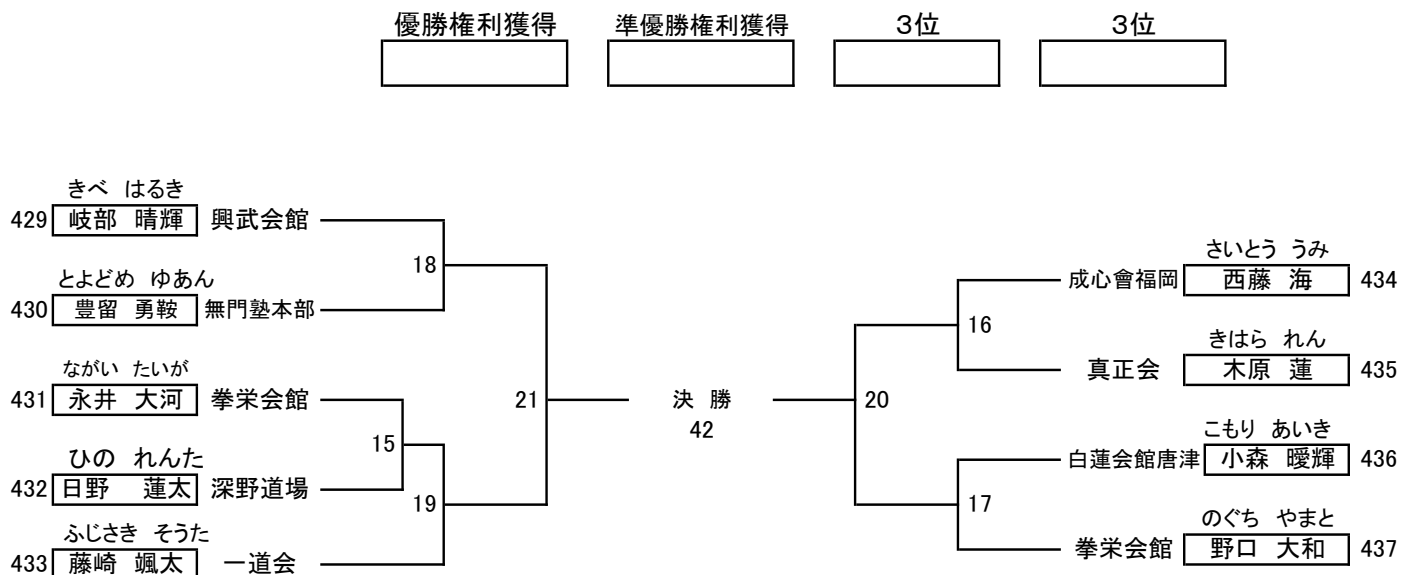

### 3部 Dコート 上級の部 中学2年男子55kg未満 6名

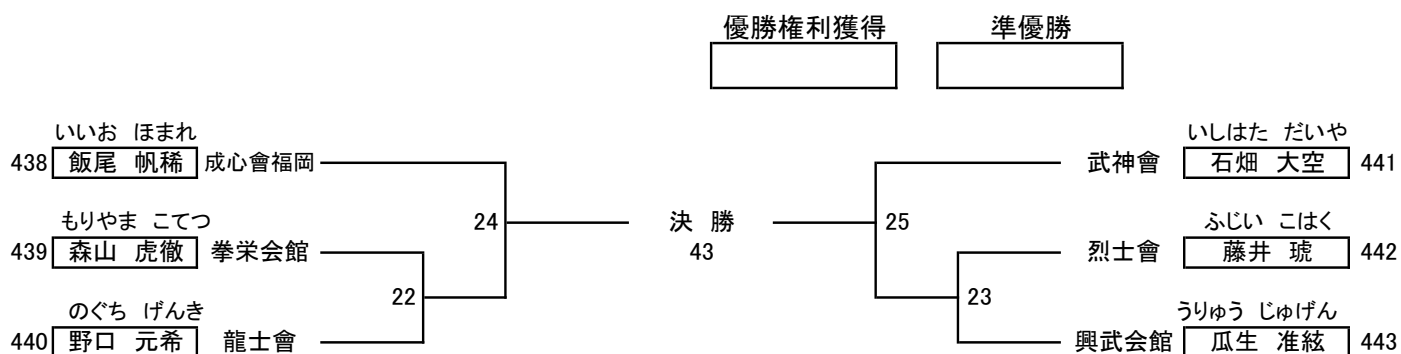

### 3部 Dコート 上級の部 中学2年男子55kg以上 3名

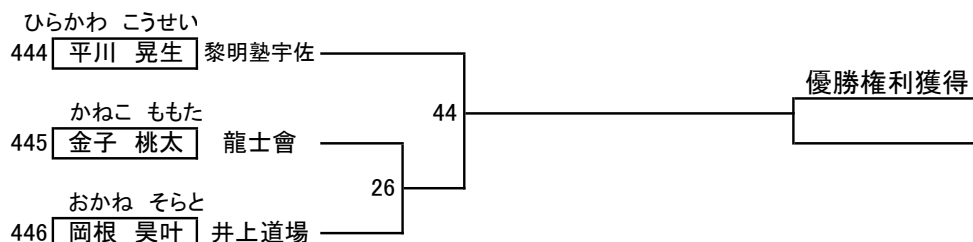

### 3部 Dコート 上級の部 中学2年女子45kg未満 3名

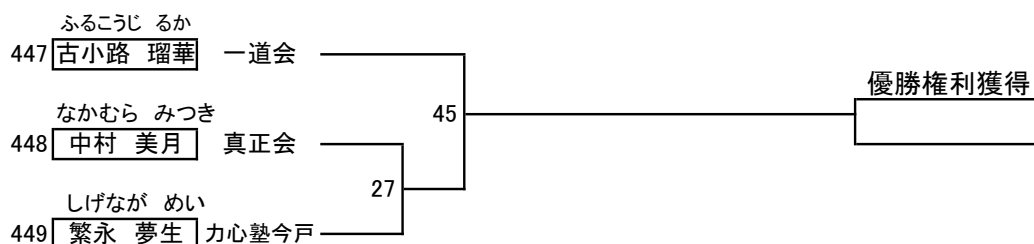

### 3部 Dコート 上級の部 中学2年女子45Kg以上 5名

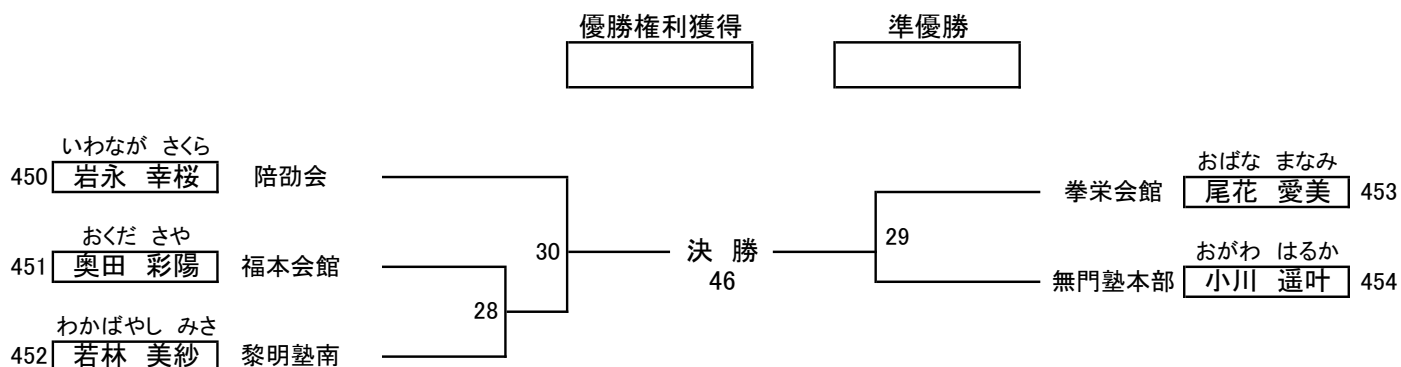

3部 Dコート 上級の部 中学3年男子60Kg未満 4名

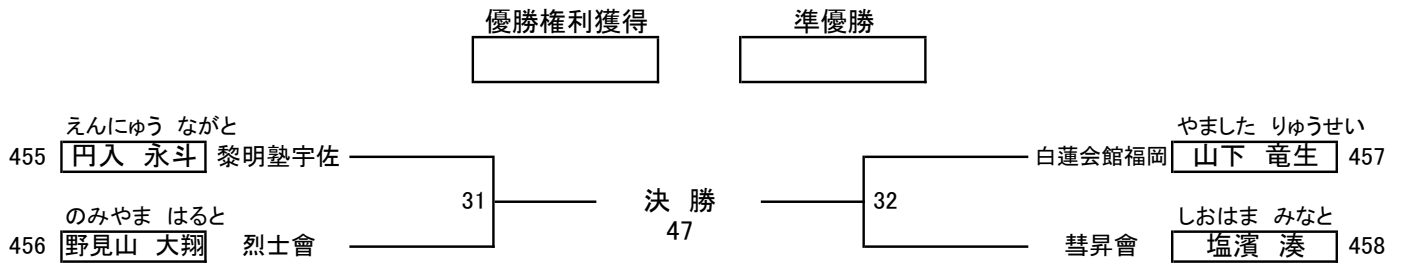

3部 Dコート 上級の部 中学3年男子60Kg以上 2名

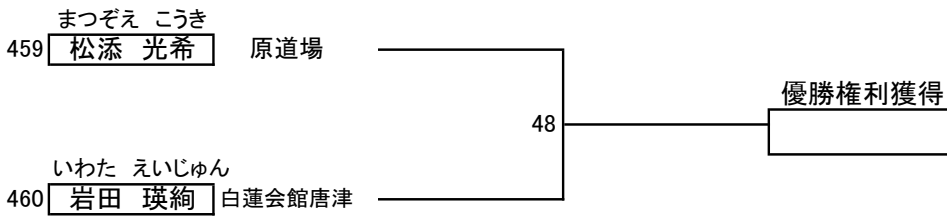

3部 Dコート 上級の部 高校男子65Kg未満 9名

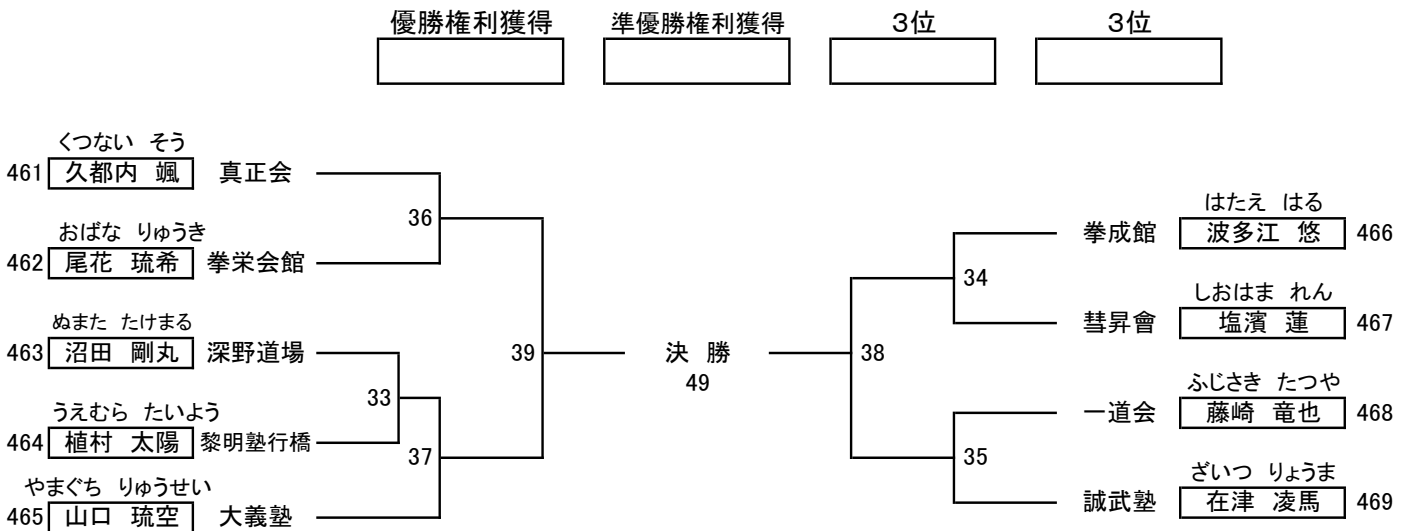

3部 Dコート 上級の部 高校男子75kg未満 3名

