

# Bコート

中級 小学1年生男子の部 5名

優勝権利獲得

準優勝

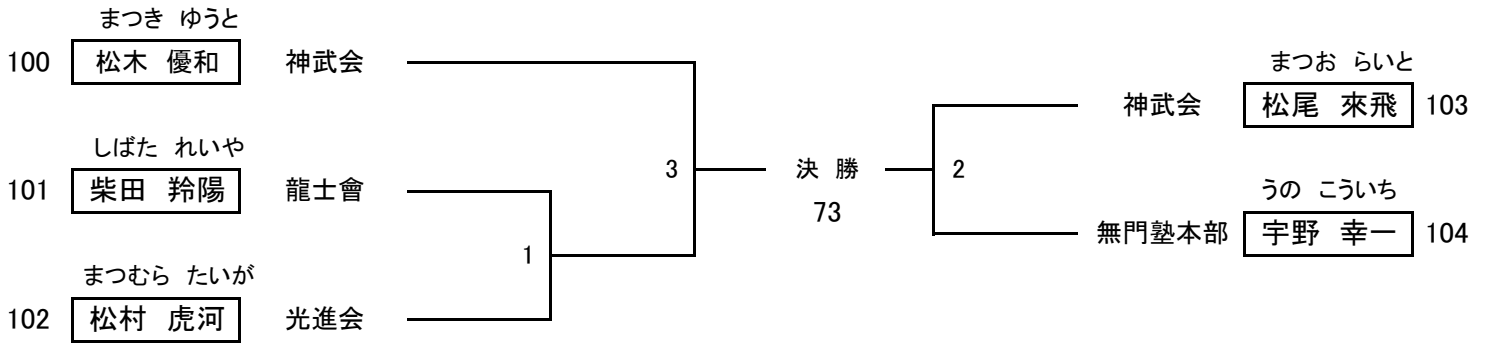

# Bコート

中級 小学2年生男子の部 12名

優勝権利獲得

準優勝権利獲得

3位

3位

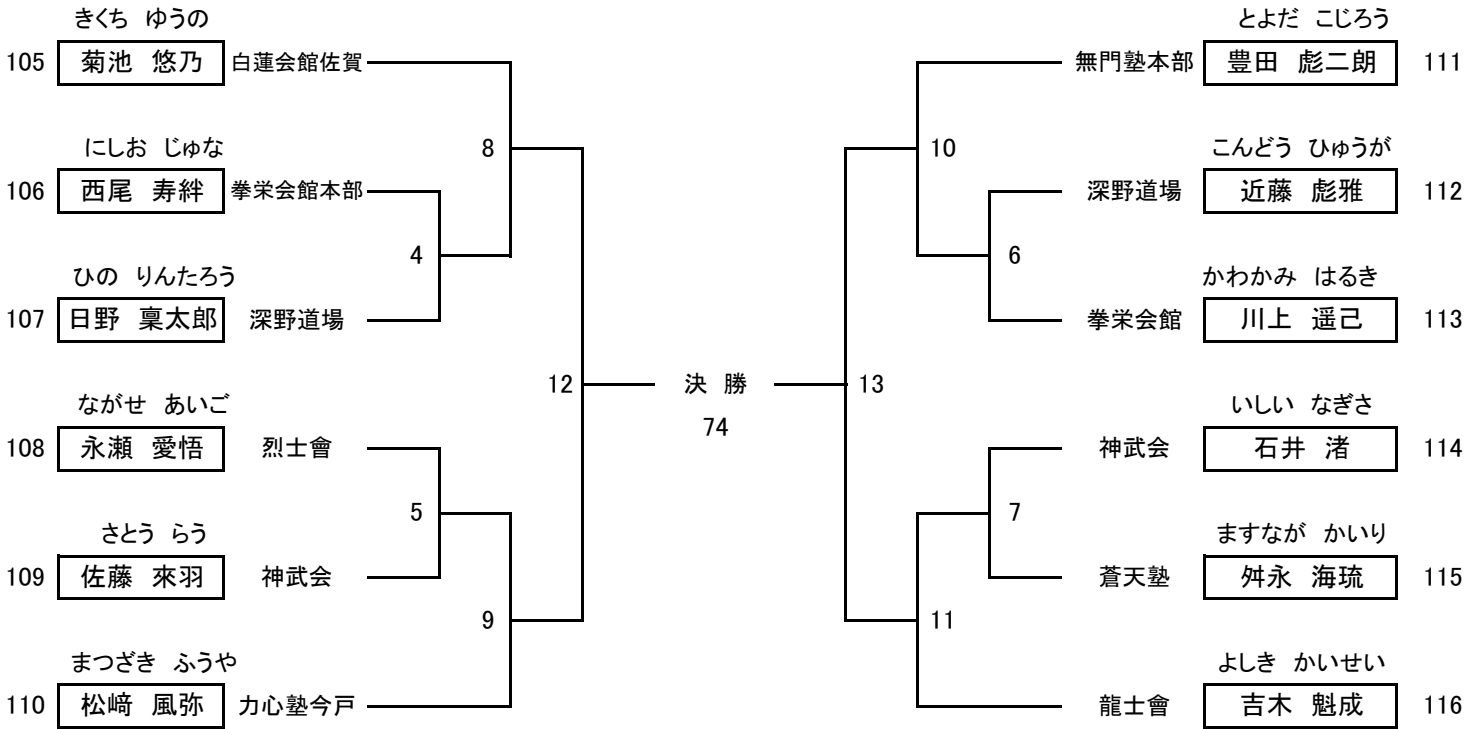

# Bコート

中級 小学2年生女子の部 3名

優勝権利獲得

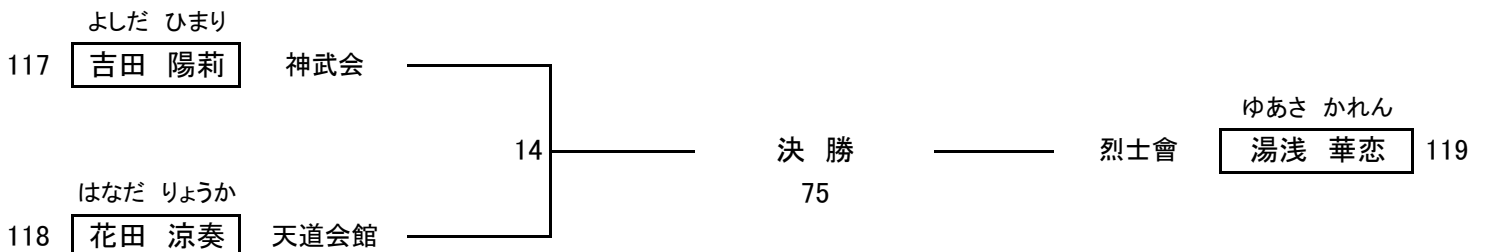

# Bコート

中級 小学3年生男子の部 10名

優勝権利獲得

準優勝権利獲得

3位

3位

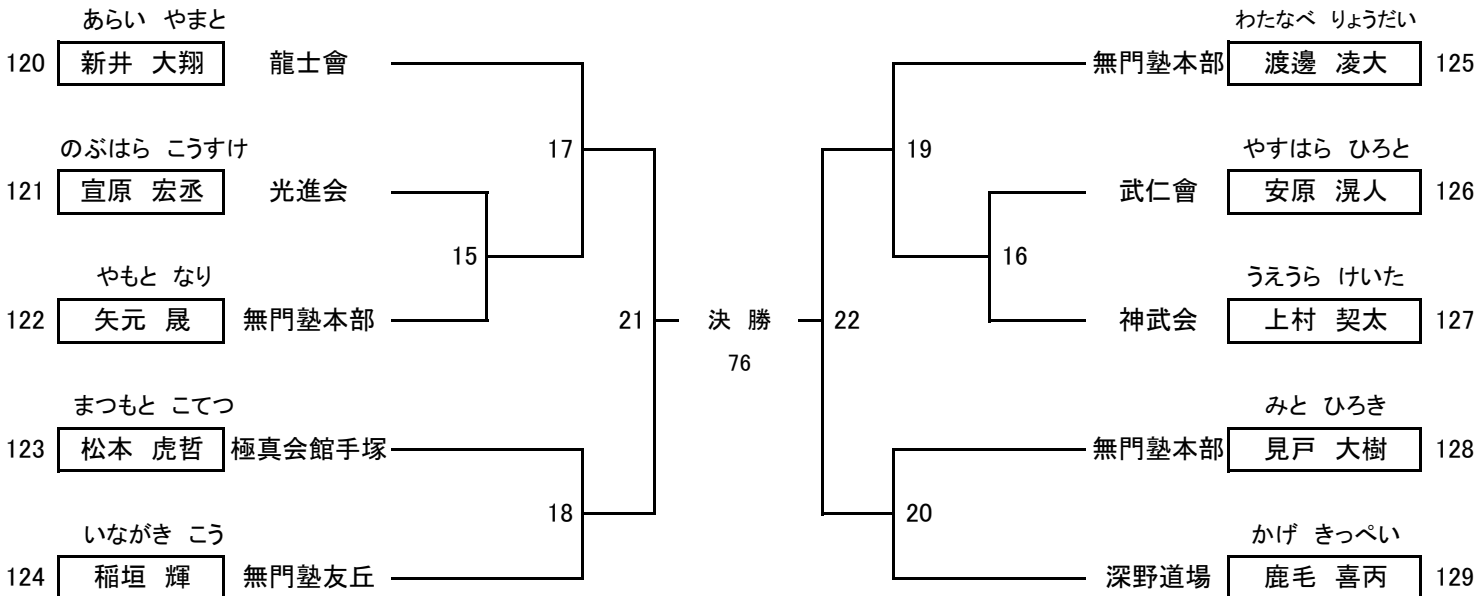

# Bコート

中級 小学4年生女子の部 5名

優勝権利獲得

準優勝

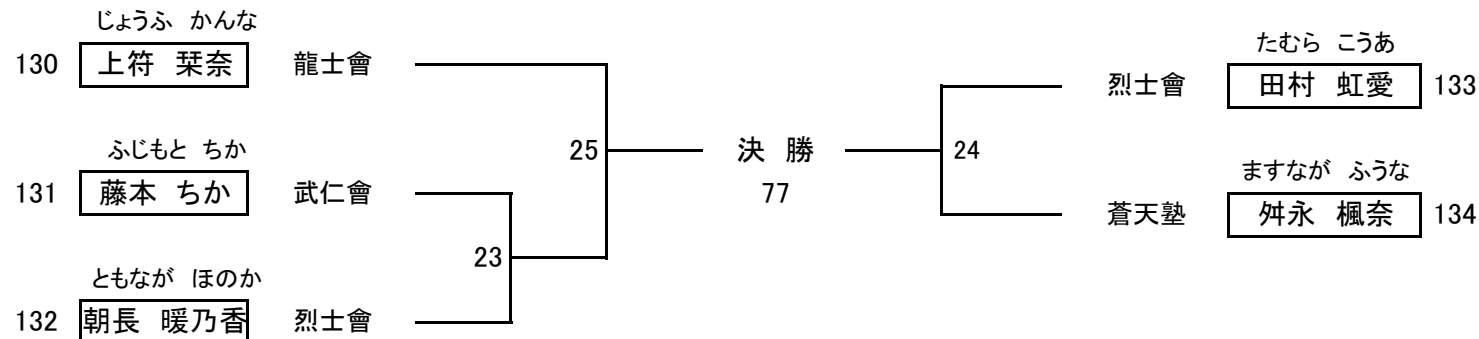

# Bコート

## 中級 小学4年生男子の部 19名

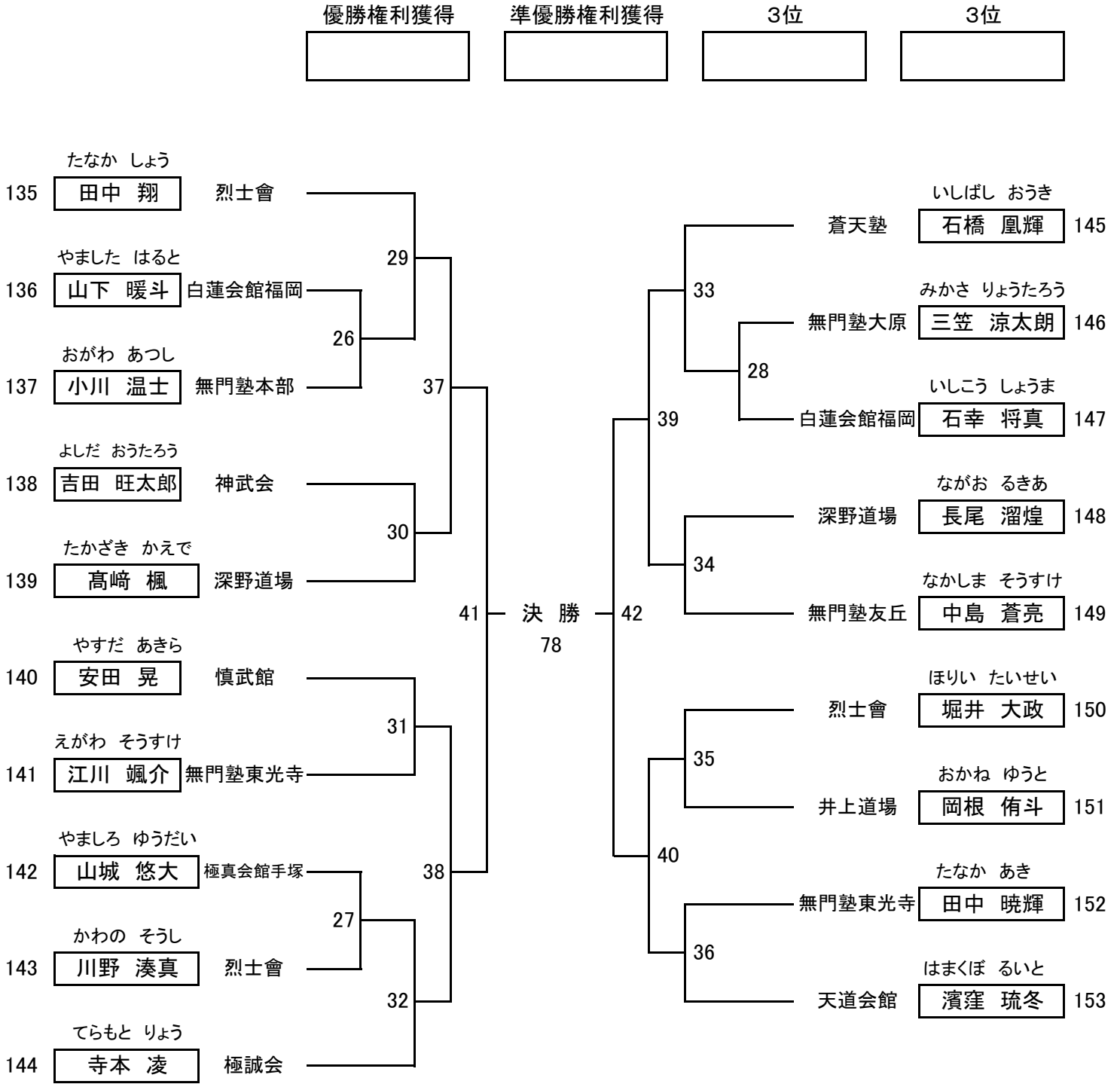

# Bコート

## 中級 小学5年生女子の部 4名

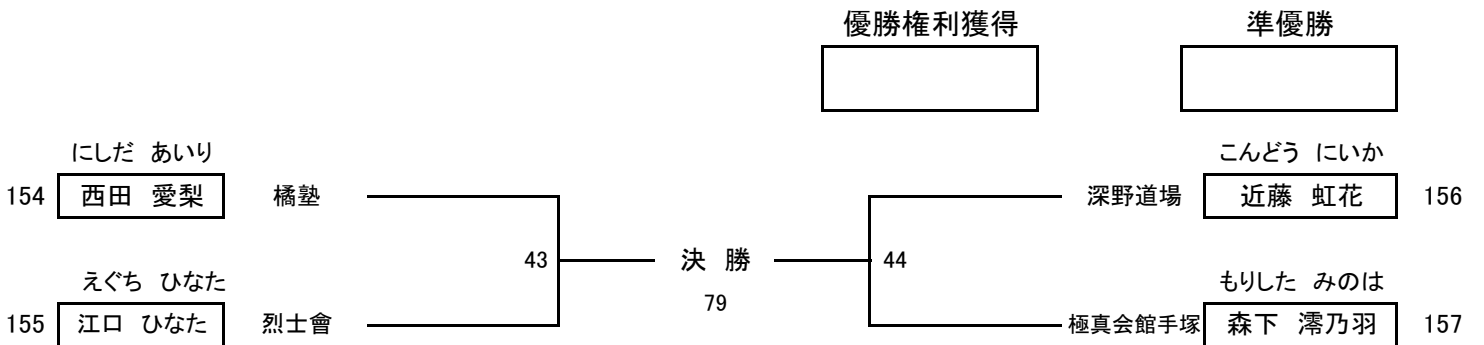

# Bコート

中級 小学5年生男子の部 18名

優勝権利獲得

準優勝権利獲得

3位

3位

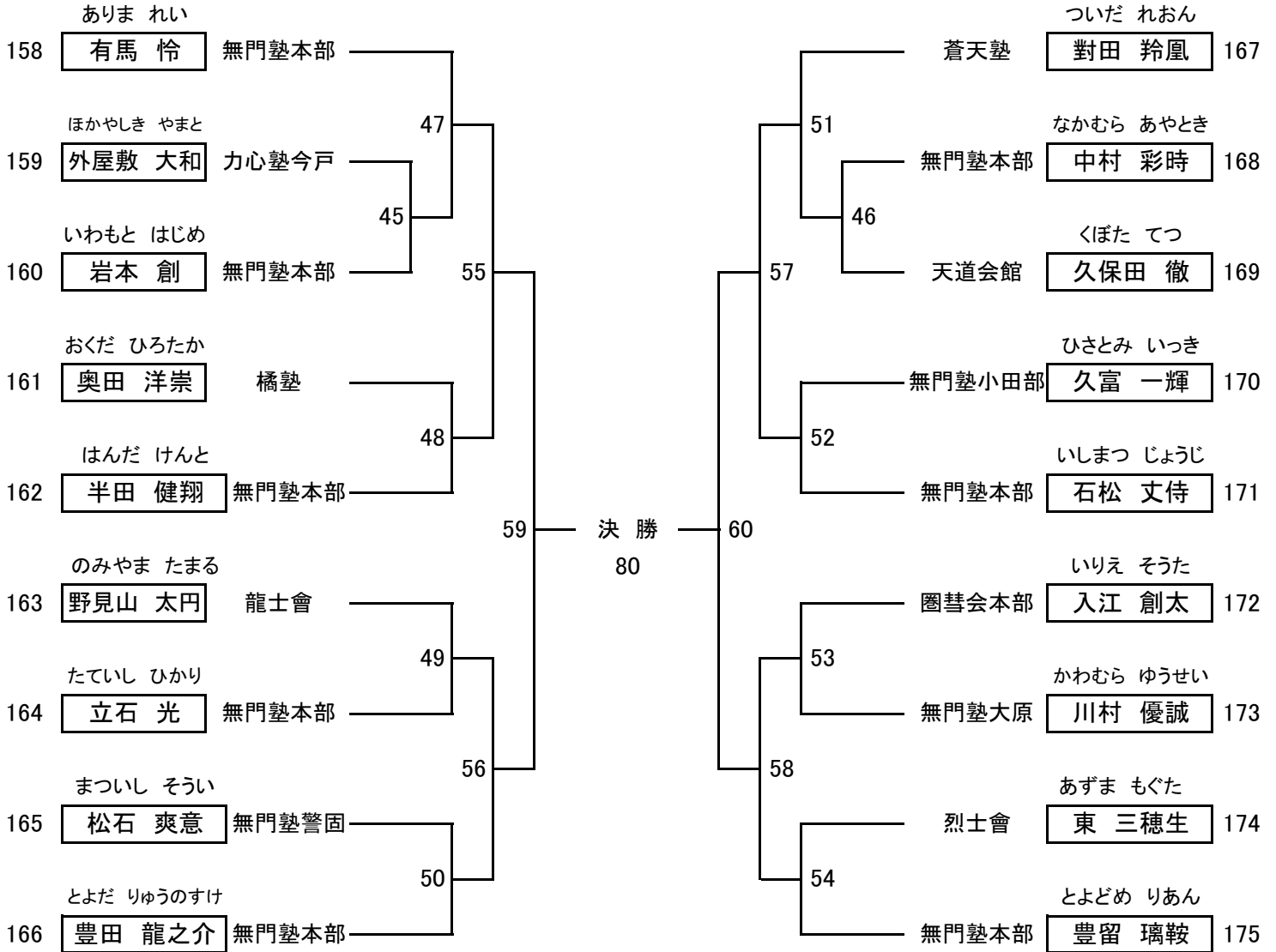

# Bコート

中級 小学6年生女子 2名

優勝権利獲得



# Bコート

中級 小学6年生男子の部 11名

優勝権利獲得

準優勝権利獲得

3位

3位

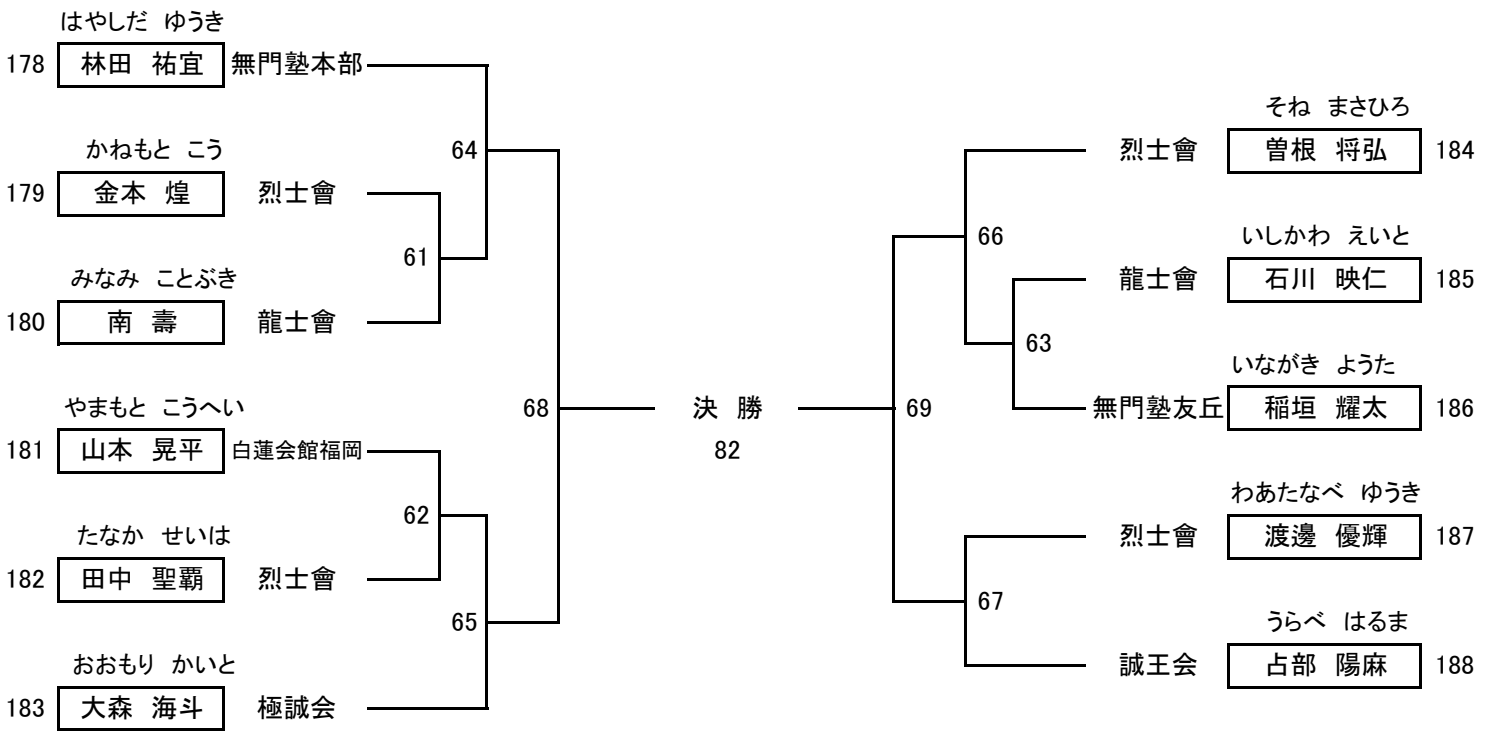

# Bコート

中級 中学1年生男子50Kg以上の部 3名

優勝権利獲得



Bコート 中級 中学2年生男子55Kg未満の部 4名

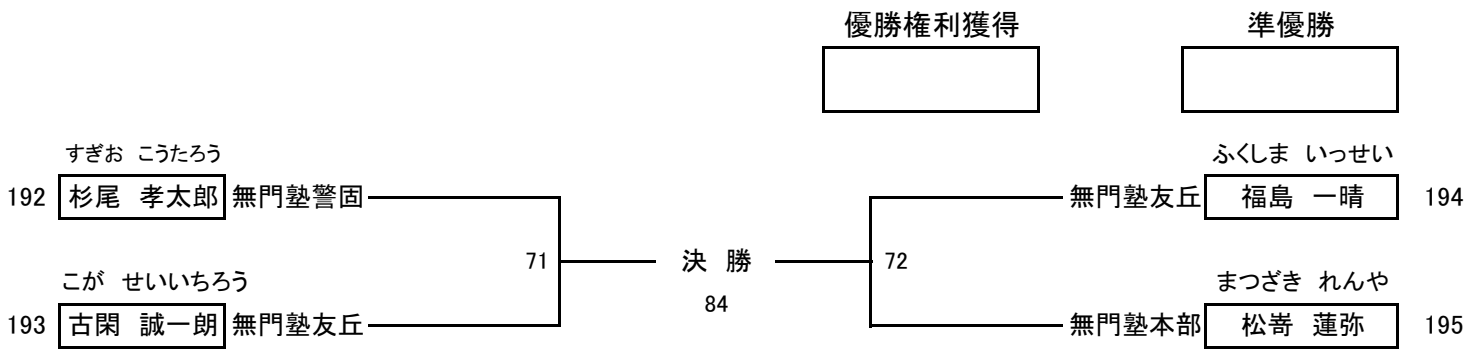

Bコート 中級 中学2年生女子45Kg以上 2名

